

Panasonic

Uputstvo za upotrebu

**Faks uređaj malih dimenzija za štampanje
na običnom papiru sa funkcijom za kopiranje
Model: KX-FP343FX**

**Faks uređaj malih dimenzija za štampanje
na običnom papiru sa uređajem za odgovor na pozive
Model: KX-FP363FX**



Ilustracije prikazuju model KX-FP343.

Molimo vas da pročitate ovo uputstvo za upotrebu i da ga sačuvate za buduće potrebe.

Hvala vam na kupovini Panasonic faks uređaja.

Informacije koje treba imati pri ruci.

Ovde postavite račun

Za buduće potrebe	
<u>Datum kupovine uređaja</u>	<u>Serijski broj</u> (na poledini uređaja)
<u>Ime prodavca i adresa</u>	
<u>Broj telefona prodavca</u>	

Pažnja

- Slike kopiranih ili primljenih dokumenata ostaju na upotrebljenom filmu. Budite diskretni kada bacate iskorišteni film.
- Nemojte da brišete gumicom ili brisačem štampanu stranu papira za snimanje, jer može doći do mrljanja otiska.

Upozorenje

- Ako na istu liniju priključite neki drugi uređaj, ovaj uređaj može da ometa status mreže.

Primedbe

- Sufiks (FX) u oznaci modela biće izostavljen iz imenovanja ovog uređaja u uputstvu,
- većina ilustracija odgovara modelu: KX-FP343.

Copyright:

Ovaj priručnik je zaštićen od strane Panasonic Communications i njihovih licencijera. Po copyright zakonima, ovaj priručnik se ne sme reprodukovati u bilo kom obliku, u celini ili delu, bez prethodnog pisanog ovlašćenja od strane PCC njihovih licencijera.

© Panasonic Communications., Ltd. 2003

Pozicije kontrola

KX-FP343

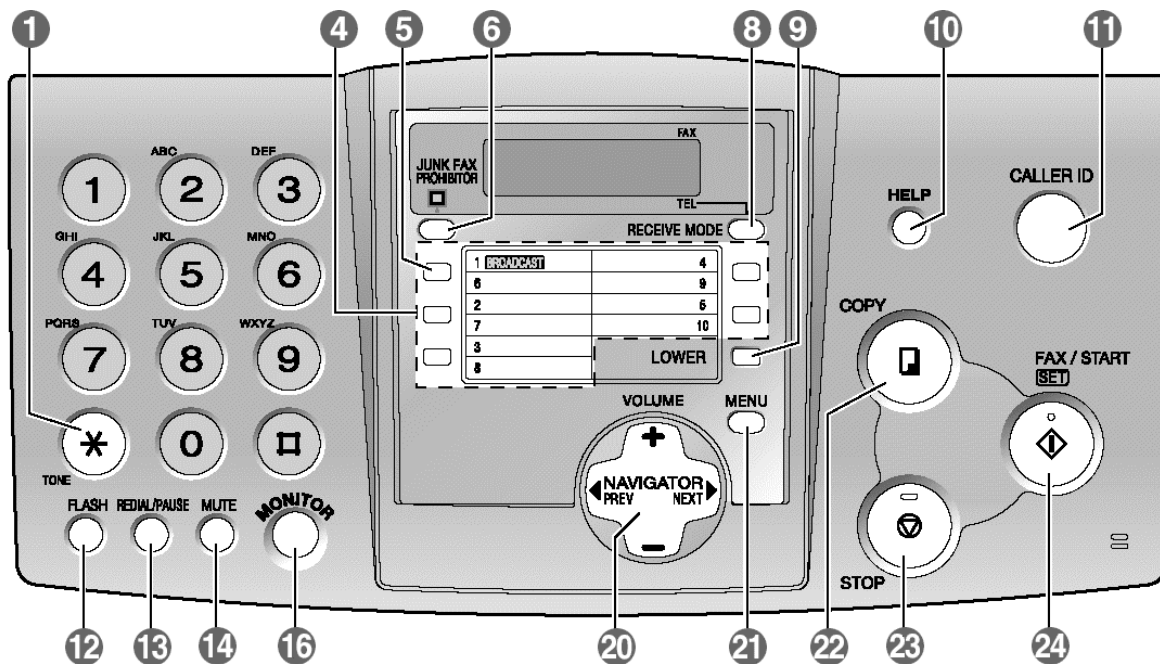

KX-FP363

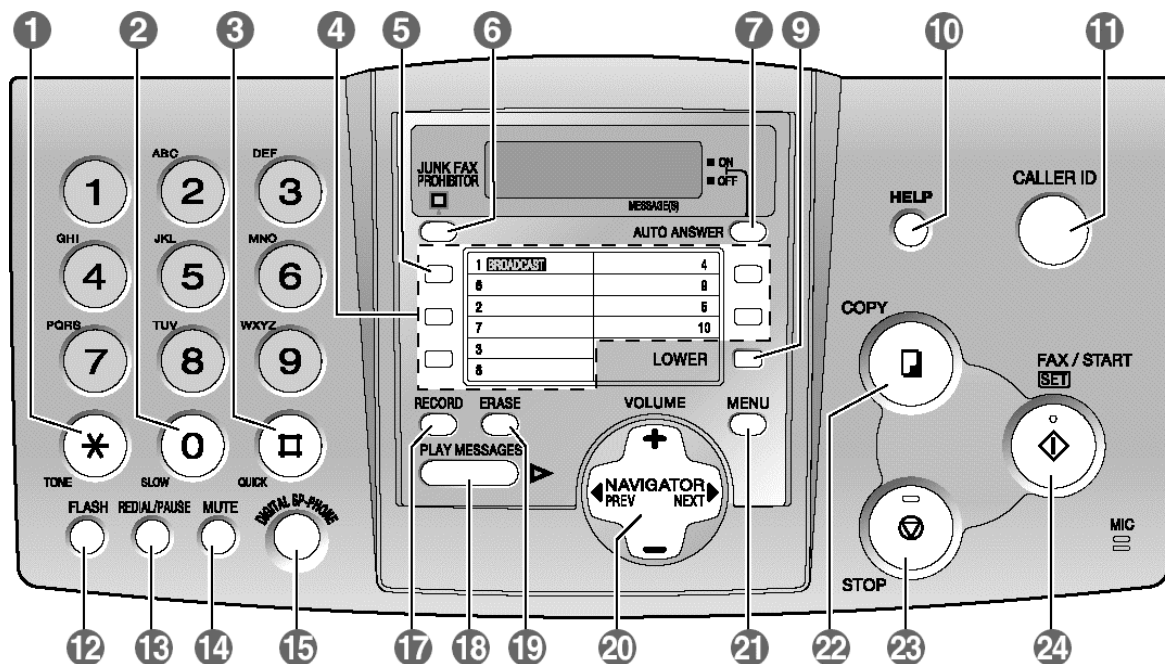

Spisak svih tastera i kontrola:

- | | | |
|------------------------|----------------------|------------------|
| 1. Tone | 9. Lower | 17. Record |
| 2. Slow | 10. Help | 18. Play Message |
| 3. Quick | 11. Caller ID | 19. Erase |
| 4. One-touch keys | 12. Flash | 20. Navigator |
| 5. Broadcast | 13. Redial/Pause | 21. Menu |
| 6. Junk Fax Prohibitor | 14. Mute | 22. Copy |
| 7. Auto Answer | 15. Digital sp-phone | 23. Stop |
| 8. Receive Mode | 16. Monitor | 24. Fax/Start |

Sigurnosna uputstva

Važna sigurnosna uputstva

Kada koristite ovaj uređaj, uvek se pridržavajte osnovnih saveta za sigurnost kako bi smanjili opasnost od požara, strujnog udara ili vašeg ličnog povređivanja.

1. Pročitajte i shvatite sva uputstva.
2. Pridržavajte se upozorenja i instrukcija označenih na uređaju.
3. Isključite uređaj sa mreže pre čišćenja. Nemojte da upotrebljavate tečna i sredstva za čišćenje u spreju. Koristite vlažnu tkaninu za čišćenje.
4. Ne upotrebljavajte uređaj u blizini vode, na primer pored kade, lavaboja ili sudopere.
5. Postavite uređaj sigurno na stabilnu površinu. Može doći do ozbiljnog oštećenja i/ili povrede u slučaju pada uređaja.
6. Nemojte da pokrivete priključke i otvore na uređaju. Predviđeni su za protok vazduha i zaštitu od pregrevanja. Nemojte da postavljate uređaj pored izvora toplote ili na mestima gde nije obezbeđena odgovarajuća ventilacija.
7. Upotrebljavajte isključivo označeni izvor energije. Ukoliko niste sigurni koje vrste je kućni izvor energije, kontaktirajte prodavca ili lokalni servis elektro-distribucije.
8. Uređaj je radi zaštite opremljen priključkom za uzemljenje. Molimo vas da instalirate odgovarajući tip utičnice. Nemojte da zanemarujete ovu sigurnosnu funkciju prepravljanjem kabla.
9. Nemojte da postavljate predmete na kabl za napajanje. Instalirajte uređaj tako da se po ovom kablju ne gazi i da ne smeta pri hodu.
10. Nemojte da preopterećujete zidne utičnice i produžne kablove. U tom slučaju postoji opasnost od požara i strujnog udara.
11. Nemojte da gurate predmete u otvore na uređaju. Postoji opasnost od požara i strujnog udara. Pazite da ne dođe do prolivanja tečnosti u uređaj.
12. Kako bi se smanjila opasnost od strujnog udara, nemojte da rastavljate uređaj. Kada je potrebno servisiranje uređaja, odnesite ga u ovlašćeni servisni centar. Otvaranjem ili uklanjanjem poklopaca bićete izloženi visokom naponu i drugim opasnostima. Nepravilno sastavljanje uređaja može da izazove strujni udar prilikom naredne upotrebe.
13. Isključite uređaj sa mreže i zatražite popravku uređaja u autorizovanom servisu kada dođe do sledećeg:
 - Kada je kabl za napajanje ili utikač oštećen ili nagoreo.
 - Kada dođe do prolivanja tečnosti u uređaj.
 - Kada je uređaj izložen kiši ili vodi
 - Ako uređaj ne odgovara normalno na instrukcije. Podešavajte samo kontrole koje su obrađene ovim uputstvom za upotrebu. Nepravilno podešavanje može zahtevati obiman rad u autorizovanom servisu.
 - U slučaju pada ili fizičkog oštećenja uređaja.
 - Ako uređaj prikaže uočljiv pad u performansama.
14. Izbegavajte upotrebu telefona, izuzev bežičnih, tokom oluje. Postoji izvesna opasnost od strujnog udara groma.
15. Nemojte da upotrebljavate ovaj uređaj za izveštavanje o curenju gasa sa mesta nezgode.

SAČUVAJTE OVO UPUTSTVO

INSTALACIJA:

- Nikada nemojte da instalirate telefonske kablove tokom oluje.
- Nikada nemojte da povezujete telefonske priključke na vlažnim mestima, izuzev ako su priključci predviđeni za vlažne uslove.
- Nemojte da dodirujete neizolovane telefonske žice ili terminale ako kabl telefonske linije nije isključen sa mreže.
- Pažljivo instalirajte ili prepravljajte telefonske linije.

UPOZORENJE:

- Kako bi se smanjila opasnost od vatre ili strujnog udara, nemojte da izlažete ovaj uređaj kiši ili drugoj vrsti vlage.

OSTALE INFORMACIJE:

- Odvojite ovaj uređaj od drugih uređaja koji proizvode električni šum, kao što su motori i fluorescentne lampe.
- Zaštite uređaj od prašine, visoke temperature i vibracija.
- Uređaj ne treba izlagati direktnom sunčevom svetlu.
- Nemojte da postavljate teške predmete na vrh uređaja.
- Nemojte da dodirujete priključke mokrim rukama.

Sadržaj

Pozicije kontrola	3
<i>KX-FP343</i>	3
<i>KX-FP363</i>	3
Sigurnosna uputstva	4
<i>Važna sigurnosna uputstva</i>	4
Sadržaj	4
Uvod i instalacija	5
<i>Standardna oprema uređaja</i>	5
<i>Dostupna oprema</i>	5
<i>Pregled</i>	5
<i>Opis tastera</i>	5
<i>Film sa mastilom</i>	6
<i>Staza za unos papira</i>	6
<i>Držač papira</i>	6
<i>Papir za izradu otiska</i>	6
Priprema uređaja	7
<i>Datuma i vreme</i>	8
<i>Logotip</i>	8
<i>Telefonski broj vašeg faksa</i>	9
Telefon	9
<i>Memorisanje imena i telefonskih brojeva</i>	9
<i>Upotreba tastera za brzo pozivanje i biranje brojeva iz imenika</i>	10
<i>Snimanje telefonskog razgovora (samo KX-FP363)</i>	10
<i>Usluga identifikacije poziva</i>	10
<i>Snimanje podataka iz liste poziva na tastere za brzo pozivanje i u imenik.</i>	11
Faks poruke	12
<i>Ručno slanje faks poruka</i>	12
<i>Veličine dokumenata koje možete poslati</i>	12
<i>Slanje faks poruke preko tastera za brzo biranje i imenika</i>	13
<i>Prenos (broadcast transmission)</i>	13
<i>Izbor načina na koji koristite uređaj</i>	14
<i>Ručno primanje faks poruka</i>	14
<i>Automatsko primanje faks poruka</i>	15
<i>Upotreba uz uređaj za odgovor na pozive</i>	15
<i>Zahtev za slanje faksa (receive polling)</i>	15
JUNK FAX PROHIBITOR	16
<i>Distinctive Ring funkcija</i>	16
<i>Upotreba dva ili više telefonskih brojeva na jednoj liniji</i>	16
<i>Upotreba tri ili više telefonskih brojeva na jednoj liniji</i>	16
<i>Programiranje obrasca zvona za faks</i>	16
Funkcija kopiranja	17
<i>Izrada kopije</i>	17
Uređaj za odgovor na pozive (samo KX-P363)	18
<i>Snimanje vaše pozdravne poruke</i>	18
<i>Ostavljanje poruka drugima i sebi</i>	18
<i>Slušanje snimljenih poruka</i>	18
<i>Upotreba uređaja sa udaljene lokacije</i>	18
<i>Dozvoljavanje sagovorniku da ostavi privatnu poruku</i>	19
<i>Prosledjivanje snimljenih poruka na drugi telefon</i>	20
Programibilne funkcije	21
<i>Programiranje uređaja</i>	21
<i>Osnovne funkcije</i>	21
Pomoćne informacije	24
<i>Poruke o grešci - izveštaji</i>	24
<i>Poruke o grešci - prikaz na displeju</i>	24
<i>Česta pitanja</i>	24
<i>Zaglavljivanje papira</i>	26
<i>Čišćenje</i>	27
Opšte informacije	28
<i>Spisak izveštaja i listi</i>	28
<i>Tehnički podaci o proizvodu</i>	28

Uvod i instalacija

Oprema

Standardna oprema uređaja

1. Kabl za napajanje.
2. Kabl telefonske linije.
3. Slušalica.
4. Kabl za slušalicu.
5. Staza za unos papira.
6. Držač papira.
7. Film sa mastilom (za oko 30 strana A4)*.
8. Uputstvo za upotrebu.
9. Dodatni list uputstva.

*1 Pogledajte str.8 u vezi rezervnog filma.

Napomene:

- Ako neki od standardnih predmeta opreme nedostaje ili je oštećen, kontaktirajte prodavnicu u kojoj je uređaj kupljen.
- Sačuvajte originalno kartonsko pakovanje i materijal za pakovanje radi eventualnog transporta uređaja.

Dostupna oprema

Preporučujemo vam kupovinu novog filma sa mastilom radi neprekidne upotrebe uređaja. Molimo koristite originalni Panasonic film.

Model	Deo	Specifikacija / upotreba
KX-FA57E	Rezervni film sa mastilom	1 rolna – 216mm x 50m za štampanje oko 210 strana A4 formata

- Film sa mastilom ne možete da koristite više puta. Nemojte da premotavate kasetu sa filmom na početak radi ponovne upotrebe.

Položaj kontrola

Pregled

1. Zvučnik (sa leve strane uređaja).
2. Vođice dokumenta.
3. Staza za unos papira.
4. Držač papira za štampanje.
5. Ulaz papira za štampanje.
6. Izlaz za otiske.
7. Pločica za održavanje napetosti .
8. Prednji poklopac izlaz dokumenta.
9. Mikrofon (samo model KX-FP363).
10. Ulaz dokumenta.
11. Zeleni taster za otvaranje zadnjeg poklopca.
12. Zadnji poklopac.

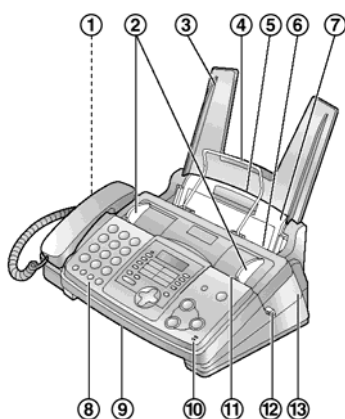

* Prikazan je model KX-FP363.

Opis tastera

1. **[TONE]**
Privremeni prelaz sa pulsog na tonsko biranje tokom poziva (ako vaša telefonska linija ima kružni pulsni način biranja broja).
2. **[SLOW] (samo model KX-FP363)**
Da smanjite brzinu reprodukcije poruke.
3. **[QUICK] (samo model KX-FP363)**
Da povećate brzinu reprodukcije poruke.
4. **[ONE-TOUCH] tasteri**
Za brzo biranje broja.
5. **[BROADCAST]**
Da pošaljete dokument na više lokacija
6. **[JUNK FAX PROHIBITOR]**
Sistem za ignorisanje neželjenih faks poruka.
7. **[AUTO ANSER] (samo model KX-FP363)**
Aktivira/deaktivira funkciju automatskog javljanja na pozive.
8. **[RECEIVE MOD] (samo model KX-FP343)**
Za promenu načina prijema.
9. **[LOWER]**
Za izbor prvih 6 brojeva za brzo pozivanje.
10. **[HELP]**
Za prikaz Help strane (strane sa uputstvima).
11. **[CALLER ID]**
Za upotrebu servisa za identifikaciju poziva.
12. **[FLASH]**
Pristup specijalnim telefonskim servisima za prosleđivanje poziva.
13. **[REDIAL/PAUSE]**
Za ponovni poziv poslednjeg biranog broja i unos pauze tokom biranja broja. Ako je pozvani broj zauzet dok se uređaj nalazi u MONITOR (KX-FP343) odnosno DIGITAL SP-PHONE (KX-FP363) modu, doći će automatski do 5 ponovnih poziva.
14. **[MUTE]**
Privremeno isključenje vašeg glasa (dok je taster pritisnut).
15. **[DIGITAL SP-PHONE] (samo model KX-FP363)**
Za upotrebu spikerfona.
16. **[MONITOR] (samo model KX-FP343)**
Da započnete biranje broja vez dizanja slušalice.
17. **[RECORD]**
Za snimanje vaše pozdravne poruke
18. **[PLAY MESSAGES] (samo model KX-FP363)**
Reprodukcija poruka.
19. **[ERASE] (samo model KX-FP363)**
Brisanje snimljenih poruka
20. **[NAVIGATOR][VOLUME]**
Za podešavanje jačine tona, za pretragu snimljenih pozicija, za izbor opcija i podešavanja tokom programiranja, za prelazak na sledeću operaciju.
21. **[MENU]**
Započinjanje operacije programiranja.
22. **[COPY]**
Započinjanje operacije kopiranja.
23. **[STOP]**
Za prekid operacije programiranja.
24. **[FAX/START] [SET]**
Za započinjanje operacije programiranja ili slanja faksa i za snimanje postavke tokom operacije programiranja.

Instalacija

Film sa mastilom

Instalacija

1. Otvorite prednji poklopac (1) povlačenjem njegovog središnjeg dela (2).

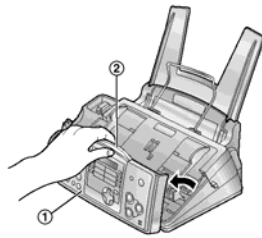

2. Oslobodite zadnji poklopac pritiskom na zeleni taster (1) sa desne strane uređaja ili pritiskom na zelenu polugu (2) unutar uređaja.

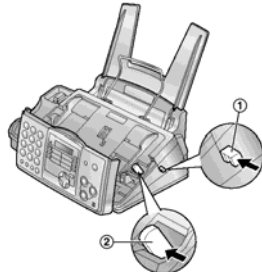

3. Otvorite zadnji poklopac (1).

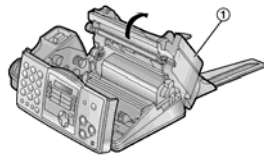

4. Stavite plavu osovinu zupčastog točkica (1) sa prednje strane rolne u levi otvor (2) uređaja. Postavite zadnji kraj rolne (3).

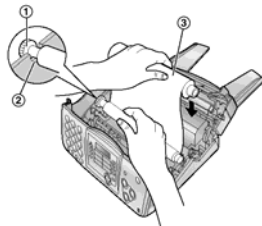

- Možete da dodirujete film sa mastilom bez opasnosti da uprljate ruke kao pri dodirivanju karbonskog (indigo) papira.

5. Okrenite zupčanik (1) sa plavim osovinom u smeru prikazanom strelicom.

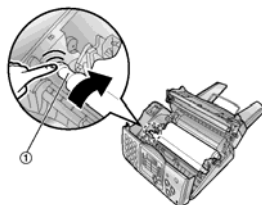

Ispravno

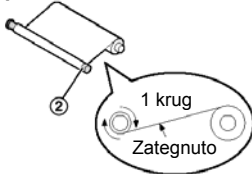

Neispravno



Neispravno

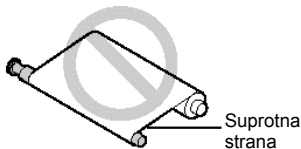

Neispravno

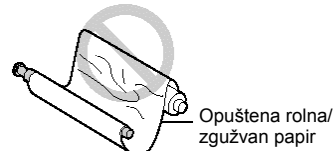

6. Prvo zatvorite zadnji poklopac (1) pritiskom na tačkastu površinu (2) sa obe strane uređaja, onda i prednji poklopac uređaja (3).

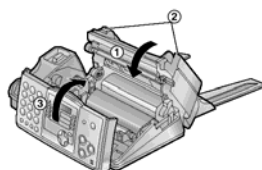

Zamena

Rolna filma sa mastilom koju dobijate u kompletu predstavlja poklon. Da bi ste obezbedili ispravan rad uređaja preporučujemo vam da koristite isključivo filmove koje je proizveo Panasonic.

- Ne možemo biti odgovorni za bilo koju štetu koja nastane kao rezultat korišćenja filmova koji su proizvedeni od drugih proizvođača.
1. Otvorite prednji poklopac (pogledajte korake od 1 do 3 u odeljku iznad)
 2. Uklonite rolnu prednju osovinu potrošene rolne.
 3. Odvojite držače (1) i graničnike (2) sa rolne (3).
 4. Postavite novu rolnu filma u skladu sa uputstvima od 4 do 6 iz prethodnog odeljka.

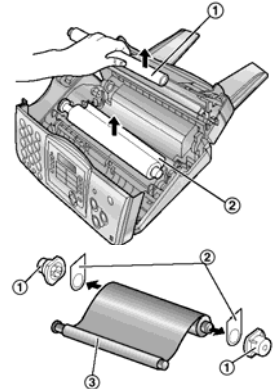

Staza za unos papira

Postavite jezičke (1) na stazi (2) u odgovarajuće otvore (3) na gornjoj strani uređaja, da bi priključili stazu na svoje mesto.

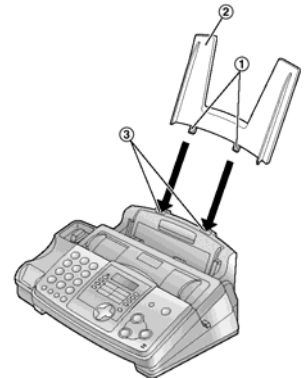

Držać papira

Postavite prvo desni (2) a potom i levi (3) kraj držača (1) u odgovarajuće otvore na uređaju.

- Otisak izlazi na vrhu dokumenta. Držač sprečava da dođe do umotavanja papira



Papir za izradu otiska

Uređaj može da primi do 50 lista papira (75g/m², vidi 14. stranu) u stazi za unos papira. Obratite pažnju na sledeće kod postavljanja papira:

1. Izlistajte ris papira koji planirate da unesete u uređaj kako bi sprečili zaglavljivanje.

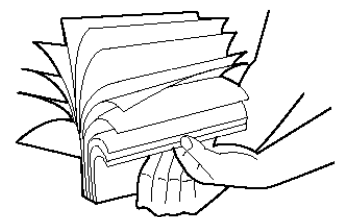

2. Podignite i držite držač dok unosite papir.

- Papir ne treba da viri van ispusta.
- Ako papir nije unet pravilno, složite ga ponovo, u suprotnom može doći do zaglavljivanja papira.

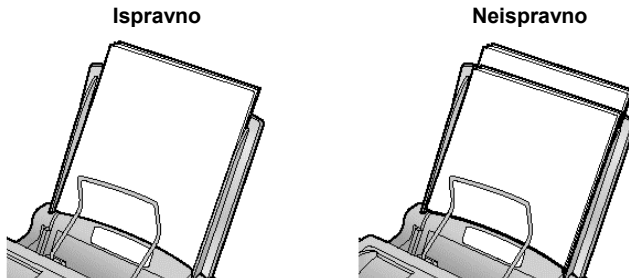
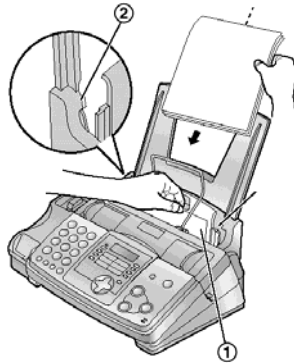

Priprema uređaja

Priključivanje uređaja

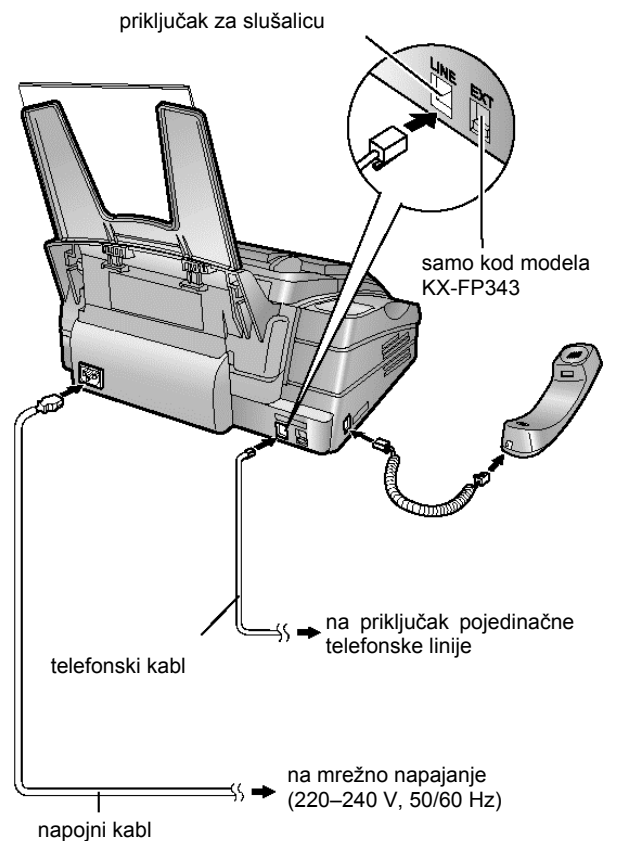

Priključite kabl slušalice, zatim kabl telefonske linije i na kraju kabl za napajanje.

Pažnja:

- Kada koristite ovaj uređaj, vodite računa o tome da mrežna utičnica bude dostupna i u blizini uređaja.
- Vodite računa o tome da koristite kabl telefonske linije koji je standardni deo opreme uređaja.
- Nemojte da produžavate kabl telefonske linije.

Napomene:

- Bilo koji uređaj povezan na istu telefonsku liniju sa ovim proizvodom može izazvati mrežne poremećaje rada.
- Za priključak napajanja treba koristiti uzemljenu zidnu utičnicu.
- Ako želite da priključite dodatni uređaj za odgovor na pozive, pogledajte str 38 (samo KX-FP343).
- Nemojte postavljati telefonsku sekretaricu na istu telefonsku liniju sa ovim uređajem. Ako to ipak učinite, isključite funkciju automatskog javljanja na pozive, pritiskom na **[AUTO ANSWER]** (samo kod modela KX-FP363).
- Ako koristite ovaj uređaj uz kompjuter kojim pristupate Internetu, i vaš dobavljač Internet usluga vas uputi da ugradite filter, učinite to na sledeći način:

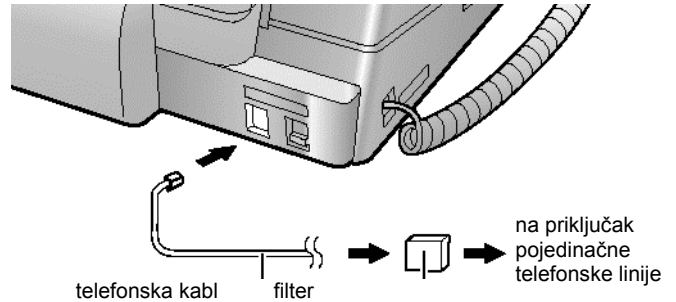

Help funkcija

Ovaj uređaj sadrži mnoge korisne podatke koji možete i odštampati radi lakšeg izvođenja procedura.

1. Send guide (samo model KX-FP363)

Uputstvo kako da šaljete faks poruke glasovnim naredbama. Ovo uputstvo se ne može štampati.

2. Quick set up

Uputstvo kako da podesite datum, vreme, vaš logotip i broj faks uređaja

3. Feature Setup

Uputstvo za postavljanje raznih funkcija.

4. Directory

Uputstvo za postavljanje raznih funkcija.

5. Feature List

Uputstvo za postavljanje raznih funkcija.

6. Directory

Uputstvo kako da sačuvate imena i bojeve telefona koristeći imenik, i kako da sačuvane brojeve telefona posle pozivate.

7. TAD operation (samo model KX-FP363 only)

Uputstvo za korišćenje uređaja za automatsko javljanje na pozive.

8. Fax receiving

Uputstvo za osposobljavanje uređaja da prima faks poruke.

9. Copier

Uputstvo za upotrebu funkcije kopiranja.

10. Reports

Lista dostupnih izveštaja.

11. Caller ID

Uputstvo za upotrebu servisa za identifikaciju poziva.

Upotreba Help funkcije

1. Pritisnite **[HELP]** taster.
2. Koristite strelice ◀ i ▶ da izaberete jednu od gore navedenih opcija.
3. Pritisnite **[SET]** taster da odštampate (odslušate) uputstvo

Podešavanje tona

Jačina zvona

Možete podesiti jednu od četiri vrednosti (high/medium/low/off).

- **height** – glasno,
- **medium** – srednja jačina,
- **low** – tiho,
- **off** – isključeno.

Dok uređaj nije aktivan, koristite tastere **[+]** i **[-]** da podesite vrednost.

- Ne možete da podešavate jačinu zvona dok postoji dokument u uređaju. Proverite da nema dokumenata u ulazu za dokumente, i ako ima, uklonite ih..

Da u potpunosti isključite funkciju zvona:

1. Pritisnite nekoliko puta taster **[-]** dok se ne pojavi "RINGER = OFF OK?"
2. Pritisnite taster **[SET]**
 - Dok primete poziv, uređaj se neće oglašavati, i biće ispisano "INCOMING CALL"

Vrsta zvuka

Možete izabrati jednu od tri obrasca-melodije kojom će se uređaj oglašavati kada prima poziv (vidi 21. stranu).

Jačina zvuka zvučnika (samo model KX-FP363)

Možete birati između 8 nivoa jačine.

Dok je slušate zvuk preko zvučnika, koristite tastere **[+]** i **[-]** da podesite vrednost.

Jačina zvuka uređaja za odgovor na pozive (samo model KX-FP363)

Možete birati između 9 nivoa jačine.

Dok slušate snimljenu poruku, upotrebite tastere **[+]** i **[-]** da podesite vrednost.

Početno programiranje

Datuma i vreme

Morate podesiti datum i vreme.

1. Pritisnite **[MENU]** taster

```
SYSTEM SETUP
PRESS. NAVI. [◀ ▶]
```

2. Koristite strelice **◀** i **▶** da izaberete sledeći prikaz:

```
SET DATE & TIME
PRESS SET
```

3. Pritisnite **[SET]** taster. Kursor **(█)** će označiti poziciju:

```
M: | 01 / D: 01 / Y: 03
TIME: 12:00AM
```

4. Unesite trenutni datum, izborom po dve cifre za mesec, dan i godinu (tim redosledom). Na primer za datum 10. avgust 2003, unesite: **[0] [8] [1] [0] [0] [3]**.

```
M: 08 / D: 10 / Y: 03
TIME: 12:00AM
```

5. Izaberite tačno vreme tako što unosite po dve cifre za sate i minute. Za izbor prepodnevog ("AM"), popodnevog vremena "AM" pritisnite **[*]**

Primer da postavite 3:15PM (12-časovni prikaz)

- Unesite: **[0] [3] [1] [5]**.

```
M: 03 / D: 10 / Y: 03
TIME: 03:15AM
```

- Pritisnite taster **[*]** da se prikaže "PM".

```
M: 03 / D: 10 / Y: 03
TIME: 03:15PM
```

6. Pritisnite **[SET]** taster. Prikazaće se sledeća funkcija.

7. Pritisnite **[MENU]** da prekinete programiranje.

Napomene

- Informacije iz ove postavke će se štampati na svakoj stranici koja se bude slala sa ovog uređaja

Da načinite ispravke prilikom unosa

Koristite strelice **◀** i **▶** da označite željenu cifru.

Logotip

Tekst u logotipu može biti ime vaše kompanije,

1. Pritisnite **[MENU]** taster

```
SYSTEM SETUP
PRESS. NAVI. [◀ ▶]
```

2. Koristite strelice **◀** i **▶** da izaberete sledeći prikaz:

```
YOUR LOGO
PRESS SET
```

3. Pritisnite **[SET]** taster. Kursor **(█)** će označiti poziciju:

```
Logo=|
```

4. Unesite tekst vašeg logotipa (do 30 slova, vidi 9. stranu).
5. Pritisnite **[SET]** taster. Prikazaće se sledeća funkcija.
6. Pritisnite **[MENU]** da prekinete programiranje.

Napomene

- Informacije iz ove postavke će se štampati na svakoj stranici koja se bude slala sa ovog uređaja.

Da načinite vaš logotip.

Primer: "Bill".

1. Pritisnite dva puta **[2]**

```
LOGO=B|
```

2. Pritisnite tri puta **[4]**

```
LOGO=BI|
```

3. Pritisnite tri puta **[5]**

```
LOGO=BI|
```

4. Pritisnite strelicu **▶** i pritisnite tri puta **[5]**

```
LOGO=BIL|
```

Da promenite velika-mala slova

Pritiska na taster **[#]** menja velika-mala slova.

1. Pritisnite dva puta **[2]**

```
LOGO=B|
```

2. Pritisnite tri puta **[4]**

```
LOGO=BI|
```

3. Pritisnite **[#]**

```
LOGO=Bi|
```

4. Pritisnite tri puta **[5]**

```
LOGO=Bi|
```

Da načinite ispravke prilikom unosa

Koristite strelice **◀** i **▶** da označite željenu cifru.

Da obrišete slovo

Koristite strelice **◀** i **▶** da izaberete željeno slovo, a zatim pritisnite taster **[STOP]**.

Da umetnete slovo

1. Koristite strelice **◀** i **▶** da označite slovo ispred kog želite da unesete novi karakter.
2. Pritisnite taster **[MUTE]**, a zatim unesite željeno slovo.

Za izbor karaktera(slova) sa numeričke tastature

Tasteri	Karakter
[1]	1 [] { } + - / = , . _ ` : ; ?
[2]	A B C a b c 2
[3]	D E F d e f 3
[4]	G H I g h i 4
[5]	J K L j k l 5
[6]	M N O m n o 6
[7]	P Q R S p q r s 7
[8]	T U V t u v 8
[9]	W X Y Z w x y z 9
[0]	0 () < > ! " # \$ % & ¥ * @ ^ ` ~ →
[#]	Za promenu velika-mala slova.
[FLASH]	Hyphen taster (da unesete povlaku -)
[MUTE]	Insert taster (da umetnete karakter ili slovno mesto)
[STOP]	Delete taster (da obrišete karakter)
[▶]	Taster ▶ (da pomerite kursor desno.) Da unesete još jedan karakter pomoću istog numeričkog tastera, pomerite kursor na naredno mesto.
[◀]	Taster ◀ (da pomerite kursor levo)

Da izaberete karaktere pomoću tastera [+] i [-]

Umesto da pritisnete tastere na numeričkoj tastaturi, možete da izaberete znak pritiskom na [+] ili [-].

1. Pritisnite [+] ili [-] da izaberete znak-slovo.
2. Pritisnite [▶], da pređete na poziciju sledećeg karaktera (prethodni karakter je upisan).
3. Ponovite korak 1 da unesete sledeći karakter.

redosled pojavljivanja karaktera

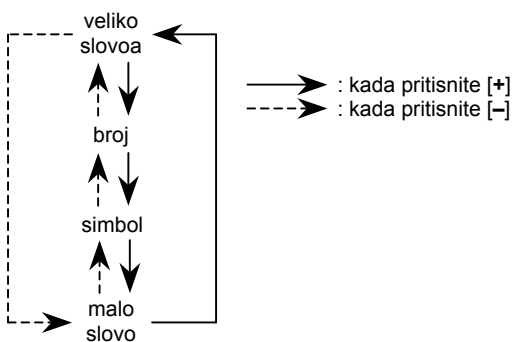

Telefonski broj vašeg faksa

1. Pritisnite [MENU] taster

SYSTEM SETUP
PRESS. NAVI. [◀ ▶]

2. Koristite strelice ◀ i ▶ da izaberete sledeći prikaz:

YOUR FAX NO.
PRESS SET

3. Pritisnite [SET] taster. Kursor (█) će označiti poziciju:

NO. = █

4. Unesite telefonski broj vašeg faksa (do 20 brojeva)

NO. = 1234567 █
PRESS SET

5. Pritisnite [SET] taster. Prikazaće se sledeća funkcija.

6. Pritisnite [MENU] da prekinete programiranje.

Napomene

- Informacije iz ove postavke će se štampati na svakoj stranici koja se bude slala sa ovog uređaja.
- Za unos znaka "+" koristite taster [*], a za prazno polje taster [#].
Na primer: da unesete +234 5678,
kucajte [*] [2] [3] [4] [#] [FLASH] [5] [6] [7] [8]
- Da unesete povlaku (" - ") pritisnite taster [FLASH].

Da načinite ispravke prilikom unosa

Koristite strelice ◀ i ▶ da označite željenu cifru.

Da obrišete broj

Koristite strelice ◀ i ▶ da pomerite kursor na broj koji želite da obrišete i pritisnite [STOP].

Telefon

Automatsko pozivanje

Memorisanje imena i telefonskih brojeva

Za potrebe brzog poziva često biranih brojeva, ovaj uređaj poseduje mogućnost pamćenja 10 brojeva za brzo pozivanje, plus imenik za 100 unosa.

- Takođe možete slati faks poruke koristeći funkcije brzog pozivanja i imenika.

Snimanje brojeva za brzo pozivanje

1. Pritiskajte [MENU] taster dok se ne pojavi:

DIRECTORY SET

2. Izaberite broj tastera za brzo pozivanje
 - za taster broj 1
3. pritisnite 1. taster za brzo pozivanje,
4. pritisnite taster [SET].
 - za brojeve od 2 do 5 pritisnite neki od tastera za brzo pozivanje
 - za brojeve od 6 do 10
5. pritisnite taster [LOWER],
 - pritisnite 1. taster za brzo pozivanje.
6. Unesite ime (do 10 znakova, vidi tabelu na 9. strani).
7. Pritisnite [SET] taster.
8. Unesite telefonski broj (do 30 cifara, vidi tabelu na 9. strani).
9. Pritisnite [SET] taster.
 - Da podesite ostale tastere za brzo pozivanje, ponovite korake od 2 do 6.
10. Pritisnite [STOP] taster.

Korisna napomena

- Možete da proverite memorisane telefonske brojeve preko liste brojeva (vidi 28. stranu).

Pažnja

- Povlaka (" - ") i prazno polje (" ") su znakovi koji zauzimaju po dva mesta

Da načinite ispravke prilikom unosa

Koristite strelice ◀ i ▶ da označite željeni znak/cifru.

Da obrišete znak/cifru

Koristite strelice ◀ i ▶ da izaberete željeni znak/cifru, a zatim pritisnite taster [STOP].

Snimanje u imenik

1. Pritisnite taster [MENU] dok se ne pojavi:

DIRECTORY SET

2. Pritisnite taster [▶].
3. Unesite ime (do 10 znakova, vidi tabelu na 9. strani).
4. Pritisnite [SET] taster.
5. Unesite telefonski broj (do 30 cifara, vidi tabelu na 9. strani).
6. Pritisnite [SET] taster.
 - Da dodate još unosa, ponovite korake od 2 do 6.
7. Pritisnite [MENU] da prekinete programiranje.

Da načinite ispravke prilikom unosa

Koristite strelice ◀ i ▶ da označite željeni znak/cifru.

Da obrišete znak/cifru

Koristite strelice ◀ i ▶ da izaberete željeni znak/cifru, a zatim pritisnite taster [STOP].

Korisna napomena

- Možete da proverite memorisane telefonske brojeve preko liste brojeva (vidi 28. stranu).

Pažnja

- Ako se na ekranu pojavi "SPACE= 5 DIRS.", možete uneti samo još 5 znakova.
- Povlaka ("—") i prazno polje (" ") su znakovi koji zauzimaju po dva mesta

Promena unosa u imeniku

1. Pritisnite ▶.
2. Pritisnite taster [+] i [-] dok se ne pojavi željeni unos.
3. Pritisnite [MENU] taster.
4. Pritisnite taster [*] ako želite da menjate ime, ako ne, onda pređite na korak 6.
5. Unesite/promenite ime (vidi 9. stranu).
6. Pritisnite [SET] taster.
 - Ako vam nije potrebno da menjate broj telefona u unosu, pređite na korak 8.
7. Promenite telefonski broj (vidi 9. stranu).
8. Pritisnite [SET] taster.

Brisanje unosa iz imenika

1. Pritisnite ▶.
2. Pritisnite taster [+] i [-] dok se ne pojavi željeni unos.
3. Pritisnite [MENU] taster.
4. Pritisnite taster [#] da obrišete unos (pritisnite taster [STOP] da odustanete od brisanja).
5. Pritisnite [SET] taster.

Drugi metod unosa (samo za model KX-FP363)

1. Pritisnite ▶.
2. Pritisnite taster [+] i [-] dok se ne pojavi željeni unos.
3. Pritisnite [ERASE] taster.
4. Pritisnite taster [SET].

Upotreba tastera za brzo pozivanje i biranje brojeva iz imenika

Pre nego što upotrebite neku od ove dve funkcije, morate prvo da programirate taster za brzo pozivanje, odnosno unesete brojeve u imenik.

Upotreba tastera za brzo pozivanje

1. Pritisnite taster [MONITOR] (KX-FP343), odnosno [DIGITAL/SP-PHONE] (KX-FP363), ili podignite slušalicu.
2. Pritisnite željeni taster za brzo pozivanje
 - za brojeve od 1–5 pritisnite odgovarajući taster za brzo pozivanje,
 - za brojeve od 6–10 pritisnite [LOWER], pa potom odgovarajući taster za brzo pozivanje,

Uređaj će automatski započeti biranje broja.

Upotreba imenika

1. Pritisnite ▶.
2. Pritisnite taster [+] i [-] dok se ne pojavi željeni unos.
3. Pritisnite taster [MONITOR] (KX-FP343), odnosno [DIGITAL/SP-PHONE] (KX-FP363), ili podignite slušalicu,

Uređaj će automatski započeti biranje broja.

Da pronađete ime po prvom slovi.

Primer: "LISA"

1. Pritisnite taster [▶].
2. Pritisnite taster [+] ili [-] da započnete traženje.
3. Pritisnite taster [5] da bi videli imena koja počinju na slovo "L" (vidi tabelu na 9. strani).
 - Da tražite simbole, a ne slova i brojeve, pritisnite [*].
4. Pritisnite taster [+] da se prikaže "LISA".
 - Da prekinete traženje, pritisnite taster [STOP].
 - Da pozovete izabrani broj pritisnite taster [MONITOR] (KX-FP343), odnosno [DIGITAL/SP-PHONE] (KX-FP363), ili podignite slušalicu,

Upotreba spikerfona (samo model KX-FP363)

- Koristite spikerfon samo u sobi u kojoj vlada tišina.
- Podesite potrebni jačinu tona tasterima [+] i [-].

Snimanje telefonskog razgovora (samo KX-FP363)

Možete da snimate telefonski razgovor. Kasnije možete da reprodukujete razgovor, bilo direktno ili sa udaljene lokacije (str. i 0).

1. Tokom razgovora pritisnite taster [RECORD].
2. Da prekinete snimanje, pritisnite taster [STOP] ili spustite slušalicu.

Pažnja

Mogu postojati legalna ograničenja po pitanju snimanja telefonskih razgovora. Uvek upozorite osobu sa kojom razgovarate da će razgovor biti snimljen.

Identifikacija poziva

Usluga identifikacije poziva

Ovaj uređaj je kompatibilan sa servisom za identifikaciju poziva, koji može nuditi vaša telefonska kompanija. U tom slučaju potrebno je da ste prijavljeni kod vašeg dobavljača telefonskih usluga.

Važne napomene:

- Ovaj uređaj je projektovan da odgovara ETS (European Telecommunication Standard) i (Calling Line Identification Presentation) standardima.
- Ovaj uređaj će prikazati samo broj i ime strane koja poziva.
- Ovaj uređaj ne podržava dodatne servise koje može nuditi vaša telefonska kompanija.
- U zavisnosti od onoga što nudi vaša telefonska kompanija, vreme i datum ne moraju biti prikazani.

Promenite način zvona na dva ili više puta:

- Za model KX-FP343: FAX zvono (funkcija broj #06, vidi 21. stranu).
- Za model KX-FP363: TAD zvono i FAX zvono (funkcija broj #06, vidi 21. stranu).

Prikaz podataka o strani koja poziva

Ime ili broj strane koja poziva se prikazuje na ekranu posle prvog zvana. Vi tada možete odlučiti da li ćete se javiti ili ne. Uređaj automatski pamti podatke o pozivu. Te podatke možete pregledati (vidi sledeći odeljak) i odštampati (vidi stranu 28).

Pažnja

- Ako je ovaj uređaj spojen na PBX (Private Branch Exchange) sistem, može se desiti da ne dobijate podatke koji identifikuju poziv. U tom slučaju kontaktirajte PBX dobavljača.
- Ako uređaj ne može da prikaže podatke o pozivu, možete dobiti neku od sledećih poruka:
 - "AUTO OF AREA": pozvani ste sa mesta gde ne postoji servis za identifikaciju poziva.
 - "PRIVATE CALLER": osoba koja vas poziva ne dozvoljava da se njeni podaci vide
 - "LONG DISTANCE": poziv dolazi sa velike udaljenosti.

Da proverite snimljene podatke o pozivima koji su upućeni ka uređaju.

Uređaj pamti podatke za poslednjih 30 poziva.

- Da odštampate listu poziva pogledajte stranu.
- Za automatsko štampanje posle svakih 30 poziva, aktivirajte funkciju #26 (vidi 22. stranu).

Čitanje i pozivanje brojeve iz liste poziva koji su upućeni uređaju

Možete lako pročitati podatke iz liste poziva koji su upućeni uređaju i uzvratiti poziv.

Važna napomena

Ne možete pozivati brojeve iz liste ako:

- telefonski broj sadrži u sebi neke druge znakove sem brojeva (na primer * ili #),
- podaci o strani koja je zvala ne sadrže telefonski broj.

1. Pritisnite [**CALLER ID**].
2. Pritisnite tastere [**+**] da započnete traganje od najnovijeg broja. Pritisnite tastere [**-**] da započnete traganje od poslednjeg broja.

Primer:

SAM LEE 11:20AM Jul 20 ✓

- znak (1) ukazuje da je ovaj poziv već pregledan,
 - da promenite prikaz na ekranu za vreme ove funkcije, pritisnite taster [**CALLER ID**].
3. pritisnite taster [**MONITOR**] (KX-FP343), odnosno [**DIGITAL / SP-PHONE**] (KX-FP363), ili podignite slušalicu, da uzvratite poziv na izabrani broj.
 - Uređaj će automatski započeti biranje broja.
 - Ako želite da pošaljete faks poruku, ubacite dokument licem ka dole i pritisnite [**FAX/START**]

Prikaz tokom pregleda

Dok je uređaj slobodan (nema poziva), ekran prikazuje "NO CALLER DATA".

Ako uređaj ne može da dobije podatke o imenu, prikazuje "NO NAME RCVD".

Prekid pregleda

Pritisnite taster [**STOP**] posle koraka broj 2.

Promena telefonskog broja pre uzvraćanja poziva

1. Pritisnite [**CALLER ID**].
2. Pritisnite tastere [**+**] i [**-**] da izaberete željeni unos.
3. Pritisnite [**CALLER ID**] da vidite broj telefona strane koja je pozivala.
4. Pritisnite numeričke tastere (0 do 9) ili taster [*****] da uđete u mod za promenu broja i unesete broj.
5. Pritisnite taster [**MONITOR**] (KX-FP343), odnosno [**DIGITAL / SP-PHONE**] (KX-FP363), ili podignite slušalicu, da uzvratite poziv na izabrani broj.
 - Uređaj će automatski započeti biranje broja.
 - Ako želite da pošaljete faks poruku, ubacite dokument licem ka dole i pritisnite [**FAX/START**]

Napomena

Promene telefonskog broja neće biti snimljene u imenik. Da izvršite promenu u imeniku pogledajte stranu .

Brisanje svih podataka o pozivima

1. Pritisnite taster [**MENU**] dok se ne pojavi:

CALLER SET UP

2. Pritisnite [**SET**].
3. Pritisnite [**SET**] da obrišete unos (da odustanete pritisnite taster [**STOP**] potom [**MENU**]).
4. Pritisnite [**SET**].
5. Pritisnite [**STOP**].

Brisanje podataka o pojedinim pozivima

6. Pritisnite [**CALLER ID**].
7. Pritisnite tastere [**+**] i [**-**] da izaberete željeni unos.
8. Pritisnite [**↵**] da izvršite brisanje (pritisnite taster [**STOP**] da odustanete).
9. Pritisnite taster [**SET**].
 - da obrišete još unosa, ponovite korake od 2 do 4.
10. Pritisnite taster [**STOP**].

Drugi način brisanja podataka o pojedinim pozivima (samo model KX-FP36)

1. Pritisnite [**CALLER ID**].
2. Pritisnite tastere [**+**] i [**-**] da izaberete željeni unos.
3. Pritisnite taster [**ERASE**].
 - da obrišete još unosa, ponovite korake od 2 do 3.
4. Pritisnite taster [**STOP**].

Snimanje podataka iz liste poziva na tastere za brzo pozivanje i u imenik.

Važna napomena

Ne možete pozivati brojeve iz liste ako:

- telefonski broj sadrži u sebi neke druge znakove sem brojeva (na primer * ili #),
- podaci o strani koja je zvala ne sadrže telefonski broj.

1. Pritisnite [**CALLER ID**].
2. Pritisnite tastere [**+**] i [**-**] da izaberete željeni unos.
3. Pritisnite [**MENU**] .
4. Izaberite taster za brzo pozivanje ili unos u imeniku.

- Za 1. taster za brzo pozivanje:

1. pritisnite 1. taster za brzo pozivanje,
2. pritisnite taster [**SET**],
3. pritisnite taster [**SET**].

- Tasteri 2-5 za brzo pozivanje:

1. pritisnite željeni taster za brzo pozivanje,
2. pritisnite taster [**SET**].

- Tasteri 6-10 za brzo pozivanje:

1. pritisnite taster [**LOWER**],
2. pritisnite željeni taster za brzo pozivanje,
3. pritisnite taster [**SET**].

- Pristup podacima u imeniku:

1. koristite strelice [**←**] i [**→**] da nađete željeni unos,
2. pritisnite taster [**SET**].

Pažnja

- Možete pregledati načinjene unose (vidi stranu 28)
- Uređaj može da snima samo imena dužine do 10 slova.
- Da promenite broj i ime pogledajte stranu .
- Kad god unesete novi broj na taster za brzo pozivanje, stari se briše.

Faks poruke

Slanje faks poruka

Ručno slanje faks poruka

1. Podesite širinu vođica (1) za dokument koji šaljete.
2. Unesite dokument (najviše 10 lista) LICEM NA DOLE (2), dok se uređaj ne oglasi jednim tonom i ne uvuče dokument.
3. Ako je potrebno tasterima [+] i [-] podesite rezoluciju.
4. Pritisnite taster [MONITOR] (KX-FP343), odnosno [DIGITAL /SP-PHONE] (KX-FP363), ili podignite slušalicu.
5. Pozovite željeni broj.
6. Ako čujete signal faks uređaja koji pozivate:
 - pritisnite taster [FAX/START]

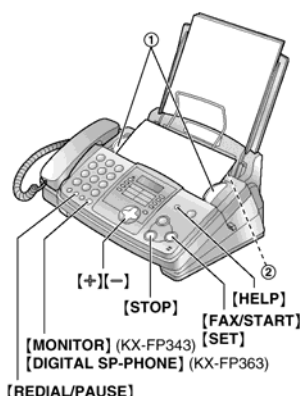

Ako vam se javi osoba glasom:

- podignite slušalicu i zatražite da pritisne dugme za start,
- kada čujete signal faks uređaja pritisnite taster [FAX/START]

Izbor rezolucije

Izaberite rezoluciju prema tipu dokumenta koji šaljete.

- "STANDARD": za originale sa štampača ili pisače mašine, štampane normalno veličinom slova
- "FINE": za originale sa malom veličinom slova.
- "SUPER FINE": za originale sa vrlo malom veličinom slova. Ova postavka će funkcionisati samo i ako je drugi uređaj sa kojim je povezan ovaj faks ima mogućnost prijema "SUPER FINE" reolucije.
- "PHOTO": za originale koji sadže fotografije, senčene crteže i slično.

Napomene

- Upotreba rezolucije "STANDARD", "FINE", "SUPER FINE" ili "PHOTO" produžava vreme slanja faks poruke.
- Ako promenite rezoluciju tokom prenos, promena će biti aktuelna tek posle obavljenog prenosa.

Da pošaljete više od 10 strana

Stavite prvih 10 strana u uređaj. Sledećih 10 strana ubacite kada u uređaju ostane samo još jedna stran za slanje.

Pozivanje broja pre slanja faks poruke

Možete uspostaviti vezu sa drugom uređajem pre nego što ste postavili dokument za slanje u vaš uređaj. Ovo je prikladno ako morate da se pozovete na podatke sa dokumenta kako bi izvršili biranje broja.

1. Pozovite željeni broj.
2. Postavite dokument za slanje.
3. Pritisnite [FAX/START].

Slanje faks poruke iz memorije uređaja (Quick scan funkcija)

Možete pročitati dokument pre slanja faks poruke. Ovo je pogodno kada želite jedan dokument da šaljete na više telefonskih brojeva. Da bi koristili ovu funkciju prvo je aktivirajte (broj #34, vidi 22. stranu).

1. Pozovite željeni broj.
2. Postavite dokument za slanje.
3. Pritisnite [FAX/START].
 - Uređaj povlači dokument i snima njegov sadržaj. Potom se dokument šalje. Ako je veličina dokumenta veća od veličine memorije uređaja, snimanje se prekida i automatski se isključuje ova funkcija. U tom slučaju celokupan dokument mora biti poslat ručno.

Da prekinete slanje poruke.

Pritisnite [STOP] taster.

Slanje faks poruke sa glasovnim uvodom (samo model KX-FP636)

Možete poslati faks poruku koja ide za glasovnom porukom.

1. Dva puta pritisnite taster [HELP].
2. Pritisnite taster [SET].
3. Ponovite korake 1-6 na 12 strani (*Ručno slanje faks poruka*).
 - Posle obavljenog prenosa, glasovna funkcija pre faks poruke će se automatski isključiti.

Potvrda prijema

Štampanjem izveštaja o prispeću vaše faks poruke možete videti rezultate prenosa sa spiskom eventualnih grešaka. Da aktivirate ovu funkciju (broj #04) vidite 21. stranu. Za pojašnjenje svake pojedine greške vidite 24. stranu.

Pregled dnevnika (Journal report)

U ovom izveštaju štampaju se podaci o poslednjih 30 faks poruka. Da ručno odštampate ovaj izveštaj vidite 28. stranu. Za automatsko štampanje dnevnika, aktivirajte funkciju #22 (vidi 22. stranu). Za pojašnjenje svake pojedine greške vidite 24. stranu.

Veličine dokumenata koje možete poslati

Minimalna veličina dokumenta

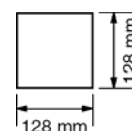

Maksimalna veličina dokumenta

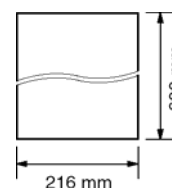

Effektivna zona koju uređaj čita

- (1) siva zona se čita.

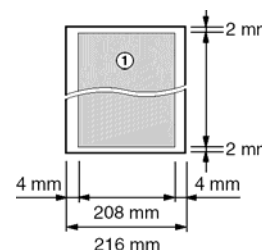

Težina dokumenta

Jedan list: 45 g/m² do 90 g/m²
Više listova: 60 g/m² do 75 g/m²

Primedba:

- Uklonite spajalice i slične predmete.
- Nemojte da šaljete sledeće tipove dokumenata (upotrebite njihove kopije za slanje faks poruke):
 - Hemijski obrađen papir (indigo i ne-indigo) za duplikate.
 - Papir nabijen elektrostatičkim elektricitetom.
 - Izrazito uvijen, izgužvan ili pocepan papir.
 - Papir sa presvučenom površinom.
 - Papir sa bledom slikom.
 - Papir sa štampom na suprotnoj strani koja se može videti kroz prednju stranu (novinski papir).
- Proverite da li su se mastilo, lepak ili korekciona tečnost osušili.
- Da pošaljete dokumente koji su uži od A4 formata (210mm), preporučujemo vam da kopirate original na A4 ili letter format, a zatim pošaljete kopiju.

Slanje faks poruke preko tastera za brzo biranje i imenika

Pre upotrebe ove funkcije, programirajte tastere za brzo pozivanje, i imena i telefonske brojeve u imeniku (vidi 9. stranu).

1. Podesite uvodnik dokumenta na širinu dokumenta koji unosite.
2. Unesite dokument (najviše 10 lista) LICEM NA DOLE (2), dok se uređaj ne oglasi jednim tonom i ne uvuče dokument.
3. Ako je potrebno tasterima [+] i [-] podesite rezoluciju (vidi 12. stranu).
4. Izaberite taster za brzo pozivanje ili unos u imeniku.
 - Tasteri 1-5 za brzo pozivanje:
 1. pritisnite željeni taster za brzo pozivanje,
 2. pritisnite taster [SET].
 - Tasteri 6-10 za brzo pozivanje:
 1. pritisnite taster [LOWER],
 2. pritisnite željeni taster za brzo pozivanje.
 - Pristup podacima u imeniku:
 1. pritisnite taster [▶],
 2. koristite tastere [+] i [-] da izaberete željeni unos,
 3. pritisnite taster [FAX/START]
 - Ako u unosu nema podataka o telefonskom broju, pritisnite taster [STOP] i ručno unesite broj.

Automatsko ponavljanje poziva

Ako se ne uspostavi veza sa pozvanom stranom, uređaj će automatski pozvati izabrani broj još 5 puta.

- možete prekinuti ponovno pozivanje pritiskom na taster [STOP].

U slučaju da uređaj ne pošalje faks poruku

- Proverite broj koji ste izabrali za poziv, i uverite se da je poziv primljen.
- Zvuk uspostavljanja veze čuje se prilikom pozivanja, što vam daje status drugog uređaja (funkcija #76, vidi 23. stranu).

Prenos (broadcast transmission)

Programiranjem brojeva sa tastera za brzo pozivanje i iz imenika u memoriju za prenos, možete poslati isti dokument na više lokacija (do 20). Programirani unosi ostaće u memoriji za prenos, što omogućava ponovnu upotrebu. Pogledajte stranu za dalja uputstva.

- Ova funkcija koristi prvi taster za brzo pozivanje. Zato je njegova funkcija za brzo pozivanje otkazana.
- Taster za prenos može prihvatiti unose sa tastera za brzo pozivanje i iz imenika.

Programiranje unosa u memoriju za prenos

1. Pritiskajte taster [MENU] dok se ne pojavi:

DIRECTORY SET

2. Pritisnite [BROADCASTS].
3. Pritiskajte tastere [+] i [-] da prikazete:

STATION 1
BROADCAST [±]



STATION 1
STORE:PRESS SET

4. Pritisnite [SET].
5. Izaberite unose
 - Tasteri 2-5 za brzo pozivanje:
 1. pritisnite željeni taster za brzo pozivanje.
 - Tasteri 6-10 za brzo pozivanje:
 1. pritisnite taster [LOWER],
 2. pritisnite željeni taster za brzo pozivanje.
 - Pristup podacima u imeniku:
 1. koristite tastere [+] i [-] da izaberete željeni unos,
 2. pritisnite taster [SET].
6. Pritisnite taster [SET] kada ste isprogramirali sve unose.
7. Pritisnite taster [STOP].

Napomene

- Ako načinite pogrešan unos posle koraka broj 5 pritisnite taster [STOP].
- Proverite memorisane brojeve štampanjem broadcast programming liste.

Dodavanje unosa u memoriju za prenos

1. Pritisnite [▶]
2. Pritisnite [+] i [-] više puta da prikazete

<BROADCAST>

3. Pritisnite taster [MENU].
4. Pritisnite taster [*].
5. Pritisnite [+] i [-] više puta da prikazete unos koji želite da dodate.
6. Pritisnite taster [SET].
 - Da dodate još unosa, ponavljajte korake 5 i 6.
7. Pritisnite taster [STOP].

Brisanje unosa iz memorije za prenos

1. Pritisnite [▶]
2. Pritisnite [+] i [-] više puta da prikazete

<BROADCAST>

3. Pritisnite taster [MENU].
4. Pritisnite taster [#].
5. Pritisnite [+] i [-] više puta da prikazete unos koji želite da obrišete.
 - Da prekinete brisanje, pritisnite [STOP].
6. Pritisnite taster [SET].
7. Pritisnite taster [SET].
 - Da obrišete druge unose, ponovite korake 5 i 6.
8. Pritisnite taster [STOP].

Slanje dokumenta programiranim stranama

1. Unesite dokument LICEM KA DOLE.
2. Pritisnite [+] i [-] da odaberete željenu rezoluciju (vidi 12. stranu).
3. Pritisnite [BROADCAST].
 - Dokument će biti unet u uređaj i skeniran u memoriju. Uređaj će nakon toga emitovati podatke na svaki unos, pojedinačnim pozivom svakog telefonskog broja.
 - Nakon prenosa, memorisani dokument se automatski briše i uređaj štampa izveštaj o prenosu.

Primerba:

- Ako odaberete "FINE", "SUPER FINE" ili "PHOTO" rezoluciju, broj strana koje uređaj može da emituje se smanjuje.
- Ako dokument prelazi kapacitet memorije, slanje se otkazuje.
- Ako je neki od odabranih brojeva zauzet ili ne odgovara na poziv, biće preskočen. Svi preskočeni unosi se pozivaju do 5 puta nakon što uređaj pozove ostale brojeve.

Da od jednom pošaljete isti dokument na grupu unosa

Možete da grupu brojeva na koje želite da pošaljete isti dokument. Nakon prenosa, ova grupa se briše.

1. Unesite dokument.
2. Pritisnite taster [▶].
3. Pritisnite [+] i [-] više puta da prikazete

<ONE TIME BROAD>

4. Pritisnite taster [SET] da počnete programiranje telefonskih brojeva na koje želite da pošaljete dokument.
5. Pritiskajte tastere [+] i [-] da odaberete broj telefona koji želite da dodate.
6. Pritisnite taster [SET].
 - Da programirate druge unose, ponovite korake 5 i 6 (do 20 unosa).

Prijem faks poruka

Izbor načina na koji koristite uređaj

U zavisnosti od vaše situaciju, izaberite način na koji planirate da koristite vaš uređaj.

- Kao uređaj za odgovor na pozive i/ili kao faks uređaj (samo model KXFP363).
- Kao faks uređaj.
- Uglavnom telefonski pozivi.
- Uz uređaj za odgovor na pozive (samo model KXFP343).

Za automatski odgovor na pozive i/ili faks (samo model KXFP363)

Ako želite da primite sve pozive i faks poruke automatski, postavite faks uređaj u TAD/FAX mod pritiskom na taster [AUTO ANSWER].

Napomena

- Prethodno postavite funkciju #77 na "TAD/FAX" (vidi 23. stranu).

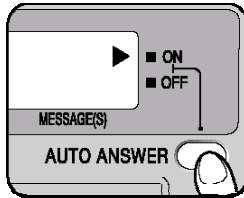

Za upotrebu kao faks uređaj

Ako imate odvojenu telefonski liniju namenjena samo za faks poruke, postavite faks uređaj u FAX ONLY mod pritiskom na taster [RECEIVE MODE] (model KX-FP343), odnosno [AUTO ANSWER] (model KX-FP363).

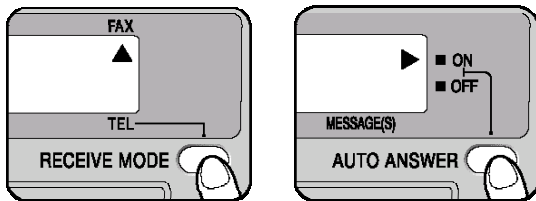

Model KX-FP343 Model KX-FP363

Napomena

- Faks uređaj će odgovarati na sve pozive koji vam se upućuju.

Uglavnom telefonski pozivi

Ako nameravate da se lično javljate na pozive, postavite uređaj u TEL mod pritiskom na taster [RECEIVE MODE] (model KX-FP343), odnosno [AUTO ANSWER] (model KX-FP363).

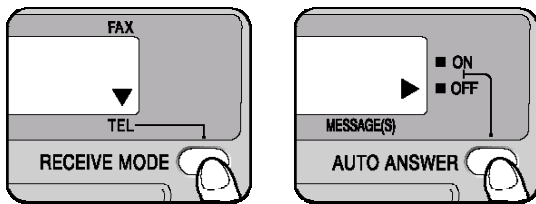

Model KX-FP343 Model KX-FP363

Primanje poziva

- Morate se sami javljati ti na sve pozive.
- Svako primanje faks poruke, morate pritisnuti taster [FAX/START].

Uz uređaj za odgovor na pozive (samo model KXFP343).

Ako želite da koristite faks uređaj uz uređaj za odgovor na pozive, povežite spoljni uređaj za odgovore na telefonske pozive i postavite broj zvonjenja spoljnog uređaja na manje od 4.

- Ako koristite aktiviranu funkciju autoanswer (on), postavite broj zvonjenja u FAX ONLY modu ovog uređaja na više od 4.
- Kod primanja poziva, uređaj za odgovor na pozive će snimiti glasovne poruke.

Ručno primanje faks poruka

Aktiviranje TEL moda

Postavite uređaj u TEL mod pritiskanjem na taster [RECEIVE MODE] (model KX-FP343), odnosno [AUTO ANSWER] (model KX-FP363), dok se ne dobije sledeći prikaz:

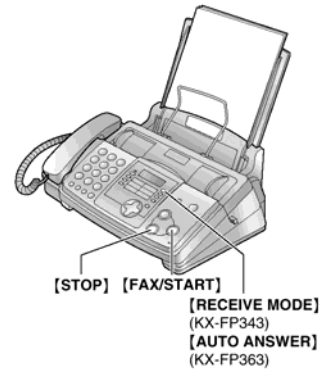

Model KX-FP343

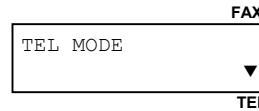

Model KX-FP363

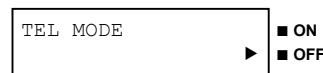

Primanje poziva

1. Dignite slušalicu da primite poziv.
2. Kada:
 - je potreban prijem dokumenta,
 - čuje se pozivni signal faks uređaja (spor zvuk), ili
 - ne čuje se ton, pritisnite taster [FAX/START].

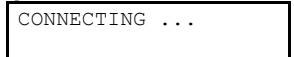

Uređaj će započeti prijem.

Napomena

- Ako ne odgovorite na poziv ni posle 10 uzastopnih zvonjenja:
 - Model KX-FP343: uređaj će privremeno preći u mod primanja faks poruke.
 - Model KX-FP363: privremeno se aktivira uređaj za odgovor na pozive, koji će emitovati pozdravnu poruku, posle čega strana koja je pozvala može poslati faks poruku.

Da prekinete prijem

Pritisnite taster [STOP].

Upotreba dodatnog telefona (lokal)

Možete aktivirati primanja faks poruke na ovom uređaju sa dodatnog telefona.

Važno

Koristite telefon sa tastaturom i tonskim biranjem.

1. Podignite slušalicu na dodatnom telefonu kada začujete zvono na njemu.
2. Kada:
 - je potreban prijem dokumenta,
 - čuje se pozivni signal faks uređaja (spor zvuk), ili
 - ne čuje se ton, pažljivo otkucajte *#9 (memorisani kod za aktivaciju faksa).
3. Spustite slušalicu,
 - Faks uređaj će započeti prijem.

Pažnja

- Da bi mogli da aktivirate prijem faks poruke sa dodatnog telefona, morate prvo da uključite funkciju aktiviranja faks moda sa daljine (funkcija #41, vidi 22. stranu).

Automatsko primanje faks poruka

Aktiviranje moda FAX ONLY

Za model KX-FP343

Postavite uređaj u FAX ONLY mod pritiskanjem na taster [RECEIVE MODE] dok se ne pojavi:

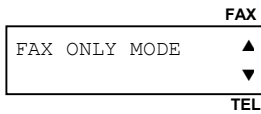

[RECEIVE MODE] (KX-FP343)
[AUTO ANSWER] (KX-FP363)

Za model KX-FP343

1. Prethodno postavite funkciju #77 na "FAX ONLY" mod (vidi 23.stranu).
2. Pritiskajte taster [AUTO ANSWER] dok se ne pojavi:

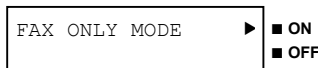

Primanje poziva

Kod dolazećih poziva, uređaj će automatski odgovarati na sve pozive i isključivo primati faks poruke.

Napomena

- Broj zvonjenja posle kojeg uređaj odgovara na poziv u FAX ONLY modu se može podešavati (funkcija #06, 21. strana).

Aktiviranje moda TAD/FAKS (samo model KX-FP363)

1. Prethodno, podesite funkciju #77 na "TAD/FAKS" (strana 23).
2. Pritiskajte [AUTO ANSWER] da prikažete:
 - Uređaj će emitovati prethodno snimljenu pozdravnu poruku.
 - Prikazaće se vreme preostalo za snimanje dolazeće poruke.

Napomene:

- Maksimalna dužina dolazeće poruke se može menjati (funkcija #10, strana).
- Dok se vama upućeni poziv snima, vi to možete pratiti preko zvučnika. Ako ovo nije potrebno, postavite funkciju #67 na off (vidi 23. stranu).

Primanje poziva

Kod dolazećih poziva, uređaj će raditi kao faks i/ili uređaj za odgovor na pozive.

- Ako je dolazeći poziv običan telefonski poziv, biće snimljena glasovna poruka.
- Ako uređaj detektuje signal faks poruke, počće automatski da je prima.

Primanje glasovne i faks poruke u jednom pozivu

Strana koja poziva može ostaviti i glasovnu i faks poruku tokom istog poziva. Molimo upoznajte stranke sa sledećom procedurom:

1. Sagovornik poziva vaš uređaj.
 - Uređaj za odgovor na pozive se javlja.
2. Sagovornik može ostaviti poruku posle uvodne poruke.
3. Sagovornik pritiska *9.
4. Sagovornik pritiska taster za početak slanja faks poruke,

Podešavanje zvona za TAD/FAKS mod.

Možete izabrati jednu od sledećih postavki zvona: "1", "2", "3", "4", "TOLL SAVER" i "RINGER OFF". Ovo podešavanje se može izvršiti kroz funkciju #06 (vidi 21 stranu).

- "TOLL SAVER" – kada pozivate vaš uređaj sa udaljene lokacije, broj zvona koje čujete pre nego što se uređaj javi govori vam da li ima snimljenih poruka o pozivima. Ako se uređaj javi posle 2. zvona, onda postoji barem jedna snimljena poruka. Ako se javi posle 4. onda nema snimljenih poruka. Da uštedite poziv, spustite slušalicu posle 3. zvona, jer to govori da nema novih snimljenih poruka.
- "RINGER OFF" – uređaj će se javljati bez zvonjenja.

Napomena

Ako ste se prijavili na uslugu identifikacije poziva, podesite najmanje 2 zvona.

Upotreba uz uređaj za odgovor na pozive

(samo model KXFP343)

Podešavanje faks uređaja i uređaja za odgovor na pozive

1. Priključite uređaj za odgovor na pozive (nije obuhvaćen isporukom).
2. Postavite broj zvonjenja spoljnog uređaja na manje od 4.
 - To će omogućiti uređaju za odgovor na pozive da se prvi javi.
3. Snimite pozdravni poruku na uređaju za odgovor na pozive.
 - Preporučujemo vam da snimate poruke dugačke do 10 sekundi, bez pauza dužih od 4 sekunde. U suprotnom nijedna od ove dve mašine neće radi ispravno.
4. Aktivirajte uređaj za odgovor na pozive.
5. Postavite faks uređaj u željeni mod (vidi 14 stranu).
 - Ako izaberete FAX ONLY mod promenite broj zvonjenja na najmanje 4 (funkcija #06, 21. strana)
6. Proverite da:
 - nisu isti kod za daljinski pristup na ovom uređaju i uređaju za odgovor na pozive.
 - nisu isti kod za aktivaciju faksa (funkcija #41, 22. strana) na ovom uređaju i uređaju za odgovor na pozive.

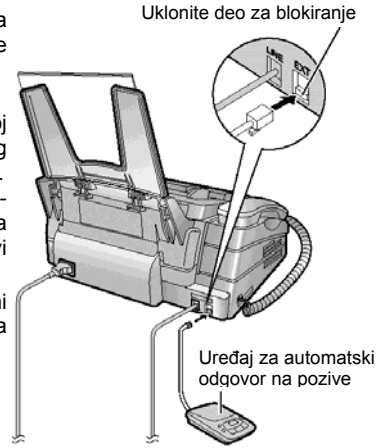

Primanje glasovne i faks poruke u jednom pozivu

Strana koja poziva može ostaviti i glasovnu i faks poruku tokom istog poziva. Molimo upoznajte stranke sa sledećom procedurom:

1. Sagovornik poziva vaš uređaj.
 - Uređaj za odgovor na pozive se javlja.
2. Sagovornik može ostaviti poruku posle uvodne poruke.
3. Sagovornik pritiska *9.
4. Sagovornik pritiska taster za početak slanja faks poruke.

Pažnja

- Kod za aktivaciju faksa se može promeniti funkcijom #41 (vidi 22. stranu).

Zahtev za slanje faksa (receive polling)

(prijem faks poruke sa drugog uređaja)

Ova funkcija dozvoljava vam da primite dokument sa drugog kompatibilnog uređaja. Zbog toga vi plaćate poziv. Uverite se da nema dokumenata u vašem uređaju i da je drugi uređaj spreman za vaš poziv.

1. Pritiskajte [MENU] taster dok se ne pojavi:

POLLING

2. Pritisnite taster [SET].
3. Pozovite telefonski broj željenog faks uređaja.
4. Pritisnite taster [SET].
 - Uređaj će započeti prijem.

JUNK FAX PROHIBITOR

(sistem za ignorisanje neželjenih faks poruka.)

Ako ste korisnik usluge identifikacije poziva (caller ID), ova funkcija sprečava prijem faksa ako nema podataka o strani koja je zvala. Dodatno, ni brojevi koji su upisani u memoriju označeni za ovu funkciju, takođe neće biti prihvaćeni od faks uređaja (vidi dalji tekst).

Važna napomena

- Ova funkcija ne radi ako:
 - uređaj je postavljen u TEL mod, ili
 - vrši se ručni prijem.

Aktiviranje JUNK FAX PROHIBITOR funkcije

- Pritisnite taster [JUNK FAX PROHIBITOR].
- Pritisnite [▶].
- Pritisnite taster [+*] ili [-] da izaberete "ON".
- Pritisnite taster [▶SET].
 - Uključi će se indikator JUNK FAX PROHIBITOR.
- Pritisnite taster [STOP].

Programiranje neželjenih telefonskih brojeva

Iz liste primljenih poziva možete isprogramirati do 10 nepoželjnih telefonskih poziva, sa kojih ne želite da primete faks poruke.

- Pritisnite taster [CALLER ID].
- Tasterima [+*] i [-] izabereti unos sa kojeg ne želite da primete faks poruke.
- Pritisnite taster [JUNK FAX PROHIBITOR].
- Pritisnite taster [SET].
 - Da isprogramirate ostale unose ponovite korake 2 i 3.
- Pritisnite taster [STOP].

Napomena

Ako nema dovoljno mesta za novi unos, prikazaće se poruka "LIST FULL" prilikom koraka 4. U tom slučaju obrišite nepotrebne unose.

Pregled JUNK FAX PROHIBITOR liste

- Pritisnite taster [JUNK FAX PROHIBITOR].
- Pritisnite 3 puta [▶].
- Pritisnite taster [SET].
- Pritisnite taster [STOP].

Brisanje unosa iz JUNK FAX PROHIBITOR liste

- Pritisnite taster [JUNK FAX PROHIBITOR].
- Pritisnite 2 puta [▶].
- Pritisnite taster [SET].
- Tasterima [+*] i [-] izabereti unos koji želite da izbacite iz liste.
- Pritisnite [◀] (da odustanete pritisnite taster [STOP]).
- Pritisnite taster [SET].
- Pritisnite taster [STOP] 2 puta.

Distinctive Ring funkcija

Distinctive Ring usluga vaše telefonske kompanije

Ova usluga može biti u ponudi vaše telefonske kompanije. Ova usluga omogućava postavku nekoliko telefonskih brojeva na jednu telefonsku liniju, a način na koji se telefon oglašava, označava telefonski broj koji je pozvan.

Upotreba dva ili više telefonskih brojeva na jednoj telefonskoj liniji

Aktiviranje Distinctive Ring funkcije

- Pritisnite taster [MENU].
- Pritisnite taster [#], a potom [3] i [1].
- Pritisnite taster [+*] ili [-] da izaberete "ON".
- Pritisnite taster [SET].
- Pritisnite taster [MENU] da prekinete programiranje.

Za model KX-FP343

Dok je aktivna ova funkcija ne možete menjati modove, i ekran prikazuje:

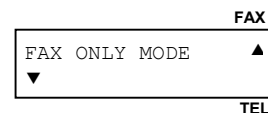

Primanje poziva

Ako je dolazeći poziv faks poruka, onda će faks uređaj zazvoniti po doseljenoj mu šemi i automatski započeti prijem.

Ako je dolazeći poziv za telefon, onda:

- KX-FP343** – uređaj će nastaviti da zvoni.
- KX-FP363** – u zavisnosti od moda:
 - TEL mod – uređaj će nastaviti da zvoni.
 - TAD/FAX mod – uređaj će zabeležiti glasovnu poruku.
 - FAX ONLY mod – uređaj će pokušati da primi faks poruku.

Upotreba tri ili više telefonskih brojeva na jednoj telefonskoj liniji

Ako želite da koristite tri ili više telefonskih brojeva na istoj liniji da bi razlikovali koji broj je pozvan

Primer: upotreba 3 telefonska broja

Telefonski broj	Obrazac zvona	Upotreba
012 1234	Standardno zvono	Lična
012 5678	Duplo zvono	Poslovna
012 9876	Trostruko zvono	Faks

Da koristite jedan od brojeva za faks uređaj, programirajte obrazac zvona za faks u funkciji #32. U ovom primeru, obrazac zvona dodeljen faksu je trostruko zvono, prema tome programirajte "C".

Obrazac zvona	Podešavanje funkcije #32
Standardno zvono (jedan dugačak ton) 1 zvono 2. zvono	A
Duplo zvono (dva kratka tona) 1 zvono 2. zvono	B
Trostruko zvono 1 (kratko-dugo-kratko) 1 zvono 2. zvono	C
Trostruko zvono 2 (kratko-kratko-dugo) 1 zvono 2. zvono	D

Programiranje obrasca zvona za faks

- Postavite funkciju #32 na vrednost "ON".
- Pritisnite taster [MENU].
- Pritisnite taster [#], a potom [3] i [2].
- Taster [+*] i [-] izaberite:
 - A : Standardno zvono (jedan dugačak ton).
 - B : Duplo zvono (dva kratka tona).
 - C : Trostruko zvono 1 (kratko-dugo-kratko).
 - D : Trostruko zvono 2 (kratko-kratko-dugo).
 - B-D (uobičajeno): Za obrasce zvona B,C i D.
- Pritisnite taster [SET] da prekinete programiranje.
- Pritisnite taster [MENU].

Funkcija kopiranja

Izrada kopije

1. Podesite širinu vodica (1) dokumenata u zavisnosti od veličine dokumenta.
2. Unesite dokument (do 10 stranica) LICEM KA DOLE (2) dok uređaj ne uhvati dokument i ne oglasi se jednim zvučnim signalom.
3. Po potrebi tasterima [+] i [-] odaberete željenu rezoluciju
4. Pritisnite taster [COPY].
 - Ako je potrebno, unesite broj kopija (do 50) .
5. Pritisnite taster [START].
 - Uređaj će početi sa kopiranjem.

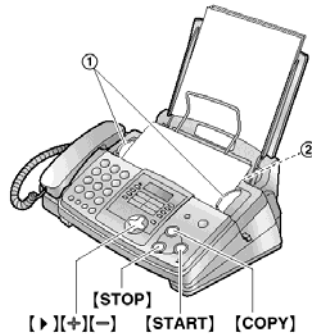

Napomena:

Možete da kopirate bilo koji dokument koji se može prenositi putem faksa (str.12).

Izbor rezolucije

Izaberite rezoluciju prema tipu dokumenta koji šaljete.

- "FINE": za originale sa malom veličinom slova.
- "SUPER FINE": za originale sa vrlo malom veličinom slova.
- "PHOTO": za originale koji sadže fotografije, senčene crteže i slično.

Ako se ne odabere rezolucija, automatski se primenjuje "FINE".

Quick Scan funkcija

Ova funkcija je korisna kada želite da kopirate dokument, i da ga zatim uklonite iz uređaja radi dalje upotrebe. Da bi ste je koristili prvo morate da aktivirate funkciju #34 (vidi 22. stranu).

- Dokument će biti uvučen i skeniran u memoriju uređaja. Onda će započeti štampanje. Ako veličina dokumenta prevaziđe veličinu memorije, skeniranje se prekida i ova funkcija se automatski isključuje.

Da prekinete kopiranje

Pritisnite taster [STOP].

Druge funkcije kopiranja

Da uvećate dokument

1. Pritisnite [▶] posle koraka 4 iz prethodne sekcije.
2. Pritiskajte taster [+] da izaberete između "150%" i "200%".
3. Pritisnite taster [START].
 - Uređaj će isključivo uvećati sliku gornjeg centralnog dela dokumenta. Da načinite uvećanu kopiju donje strane, okrenite dokument.

Primer: kopiranje 150% povećanje.

Originalni dokument

Uvećana kopija

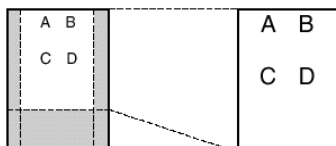

Da smanjite dokument

1. Pritisnite [▶] posle koraka 4 iz prve sekcije.
2. Pritiskajte taster [-] da izaberete između "92%", "86%" ili "72%"
3. Pritisnite taster [START].

Podešena vrednost	Veličina papira na kome se štampa	Veličina originalnog dokumenta
100% (osnovna vrednost)	A4	A4, Letter
92%	A4	A4
86%	A4	A4
72%	A4	Legal

A4 = 210 mm x 297 mm

Legla = 216 mm x 356 mm

Letter = 216 mm x 279 mm

Pažnja

- Ako niste dobro postavili faktor smanjenje, dokument može biti podeljen, a vrh gornjeg lista obrisan.
- Ako se ne iskopira slika sa donje strane dokumenta kada kopirate na papir koji je istih dimenzija kao i originalan dokument, pokušajte vrednosti "92%" ili "86%".

Razvrstavanje listova kod višestrukog kopiranja

Uređaj može razvrstati kopirane listove istim redosledom kao što su originalno prosleđeni.

1. Posle 4 koraka u prvoj sekciji pritisnite taster [▶]. Pojaviće se:

COLLATE OFF

2. Pritiskajte tastere [+] ili [-] da se pojavi

COLLATE ON

3. Pritisnite taster [START].

Primer: kopiranje originala od 4 lista u 2 kopije

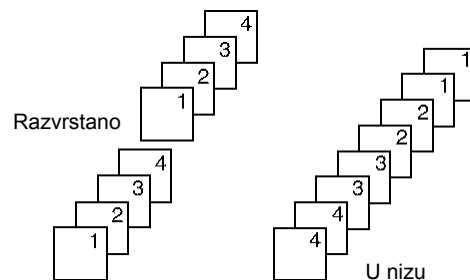

Pažnja

- Uređaj će učitavati stranice u memoriju tokom razvrstavanja. Ako se memorija napuni štampa će se samo strane koje su ostale u memoriji.
- Funkcija razvrstavanja se automatski isključuje kada se završi kopiranje.

Slušanje snimljenih poruka

1. Pozovite svoj uređaj.
2. Unesite identifikacioni broj daljinske kontrole tokom reprodukcije TAD/FAX pozdravne poruke.
3. Izdajte komandu

Kada postoje nove poruke

Glasovni vodič objavi će broj novih poruka i uređaj ih automatski reprodukuje.

Kada nema novih poruka

Glasovni vodič objavljuje: "No new messages."
Sačekajte 4 sekunde ili pritisnite taster [5] da preslušate sve poruke.

Ako je skladište glasovne pošte puno

Glasovni vodič objavljuje: "Sorry, no more memory. Please erase unnecessary messages."
Obrišite nepotrebne poruke.

Izdavanje komandi

[1]: ponavljanje poruke. Ako pritisnete taster tokom 5 sekundi nakon početka poruke, uređaj reprodukuje prethodnu poruku.
[2]: preskakanje poruke.
[4]: reprodukcija novih poruka
[5]: reprodukcija svih poruka.

Druge operacije sa udaljene lokacije

Brisanje odredjene poruke
Pritisnite [*] [4] dok slušate poruku koju želite da obrišete.
Glasovni vodič objavljuje: "The message has been erased."

- Uredjaj se oglašava dugačkim zvučnim signalom i nakon toga reprodukuje narednu poruku.

Brisanje svih poruka

Pritisnite [*] [5] da obrišete sve poruke.
Glasovni vodič objavljuje: "All messages have been erased".

- Uredjaj emituje dugačak zvučni signal.

Nadzor prostorije

Pritisnite taster [6] da čujete zvuk (oko 30 sekundi) u prostoriji u kojoj je instaliran uređaj.

- Nakon 30 sekundi, čujete zvučni signal. Da nastavite nadzor, pritisnite taster [6] u narednih 10 sekundi.

Snimanje marker poruke

Nakon reprodukcije poruka, možete da ostavite dodatnu poruku.

1. Sačekajte da glasovni vodič objavi "All messages have been played".
2. Sačekajte oko 10 sekundi.
Glasovni vodič objavljuje: "Please leave your name and message after the beep".
3. Ostavite poruku posle zvučnog signala.

Ponovno snimanje pozdravne poruke

Možete da promenite sadržaj TAD/FAX pozdravne poruke.

1. Pritisnite [7] da počnete snimanje.
Čujete dugačak zvučni signal.
2. Govorite razgovetno do 16 sekundi.
Ako pauzirate duže od 2 sekunde, čujete 6 zvučnih signala i snimanje se prekida.
Ponovite operaciju od koraka br. 1 u narednih 10 sekundi.
3. Kada završite snimanje, pritisnite [9].
Biće reprodukovana nova pozdravna poruka.

Preskakanje pozdravne poruke

Pritisnite taster [0] tokom reprodukcije pozdravne poruke.

- Uredjaj preskače reprodukciju ostatka pozdravne poruke.

Uključivanje i isključivanje transfera poruka

Morate prethodno da programirate telefonski broj za transfer (funkcija #60 na 23. strani).

Pritisnite [8] [1] da uključite transfer poruka.
Glasovni vodič objavljuje: "Message transfer is set. Transfer phone number is 123..."

Pritisnite [8][2] da isključite transfer poruka.
Glasovni vodič objavljuje: "Message transfer is off".

- Ako telefonski broj za transfer nije programiran, ne možete da uključite ovu funkciju.
Glasovni vodič: "Transfer phone number is not set."

Uključivanje i isključivanje poziva pejdžera

Morate prethodno da programirate broj pejdžera (funkcija #70 na 23. strani).

Pritisnite [8] [3] da uključite poziv pejdžera.

Glasovni vodič: "Pager call is set. Pager number is 098765432".

Pritisnite [8] [4] da isključite poziv pejdžera.

Glasovni vodič: "Pager call is off".

- Ako broj pejdžera nije programiran, ne možete da uključite ovu funkciju.
Glasovni vodič: "Pager number is not set".

Promena moda prijema

Pritisnite [8] [0] da promenite mod prijema iz TAD/FAX u TEL.

- Ne možete da se vratite u TAD/FAX mod u istom pozivu. Da vratite uređaj u TAD/FAX mod, pogledajte dalji tekst.

Vraćanje na TAD/FAX mod

1. Pozovite vaš uređaj i sačekajte 10 zvučnih signala.
Telefonska sekretarica privremeno će odgovoriti na poziv.
2. Unesite identifikacioni broj daljinske kontrole tokom pozdravne poruke.
Uredjaj emituje dugačak zvučni signal i prebacuje se u TAD/FAX mod.
3. Spustite slušalicu.

Dozvoljavanje sagovorniku da ostavi privatnu poruku

Ovaj uređaj poseduje dva memorijska pretinca. Vaš sagovornik može da ostavi privatnu poruku u određeni pretinac. Samo osoba koja zna lozinku može da presluša poruke iz pretinca. Ova funkcija je korisna kada delite uređaj sa drugima.

Upotreba pretinca

1. Snimite vašu pozdravnu TAD/FAX poruku (vidi 18. stranu).
Predložena poruka: "Ovo je (ime firme). Trenutno nismo u mogućnosti da odgovorimo na poziv. Ako želite da pošaljete faks poruku, pokrenite prenos. Ako želite da ostavite glasovnu poruku, učinite to nakon zvučnog signala. Da ostavite privatnu poruku, pritisnite [*] (zvezdicu) i broj željenog pretinca (1 ili 2). Hvala vam."
2. Snimite pozdravnu poruku za pretinac ako je to potrebno (vidi dalji tekst).
3. Promenite lozinku za pretinac ako je to potrebno.
 - Lozinka za pretinac 1, pogledajte funkciju #51 (23. strana).
 - Lozinka za pretinac 2, pogledajte funkciju #52 (23. strana).
4. Prebacite uređaj u TAD/FAX mod (15. strana).

Ostavljanje poruke u pretinac

1. Pozovite svoj uređaj sa udaljenog telefona sa tastaturom.
 - Uredjaj reprodukuje pozdravnu TAD/FAX poruku.
2. Pritisnite [*] i unesite broj pretinca ([1] ili [2]).
 - Uredjaj reprodukuje pozdravnu poruku pretinca.
3. Nakon zvučnog signala, ostavite poruku.

Primedba

- Ako sagovornik ne unese broj pretinca u koraku broj 2, poruka se snima u zajedničku memoriju.

Snimanje pozdravne poruke za pretinac

Vreme snimka ograničeno je na 16 sekundi za svaki pretinac.

Predložena poruka: "Ovo je (vaše ime). Molimo vas da ostavite vaše ime i broj telefona nakon zvučnog signala."

1. Pritisnite [MENU].
2. Za pretinac 1: pritisnite [#] i nakon toga pritisnite [5] [5].
Za pretinac 2: pritisnite [#] i nakon toga pritisnite [5] [6].
3. Pritisnite [+] ili [-] da odaberete "RECORD".
4. Pritisnite [SET].
5. Govorite razgovetno sa udaljenosti od 20 cm od mikrofona.
Displej će prikazati preostalo vreme za snimanje.

6. Kada završite snimanje, pritisnite **[STOP]**. Uređaj će ponoviti vašu poruku. Podesite nivo zvuka pritiskom na **[+]** ili **[-]**.
7. Pritisnite **[MENU]**.

Da proverite pozdravnu poruku pretinca.

1. Za pretinac 1: pritisnite **[MENU]** i zatim **[#] [5] [5]**.
Za pretinac 2: pritisnite **[MENU]** i zatim **[#] [5] [6]**.
2. Pritisnite **[+]** ili **[-]** da odaberete "CHECK".
3. Pritisnite **[SET]**.
Uređaj će reprodukovati poruku.
4. Pritisnite **[MENU]**.

Da obrišete pozdravnu poruku pretinca

1. Za pretinac 1: pritisnite **[MENU]** i zatim **[#] [5] [5]**.
Za pretinac 2: pritisnite **[MENU]** i zatim **[#] [5] [6]**.
2. Pritisnite **[+]** ili **[-]** da odaberete "ERASE".
3. Pritisnite **[SET]**.
Poruka se briše.
4. Pritisnite **[MENU]**.

Slušanje snimljenih poruka

1. Pritisnite **[▶]** 2 puta.
2. Pritisnite **[+]** ili **[-]** dok se ne prikaže broj željenog pretinca.
3. Pritisnite **[PLAY MESSAGES]**.
Ako ste programirali lozinku za pretinac, unesite je.
Uređaj reprodukuje samo nove poruke.
Ako nema novih poruka, uređaj će reprodukovati sve snimljene poruke.
4. Pritisnite **[STOP]** da završite operaciju.

Primerba:

- Tokom reprodukcije možete da upotrebite naredne funkcije.
Pogledajte 18. stranu da:
 - Da ponovite poruku
 - Da preskočite poruku
 - Da prekinete reprodukciju
 - Da promenite brzinu reprodukcije
 - Da obrišete određenu poruku

Da snimate memo poruku u pretinac

1. Pritisnite taster **[▶]** dva puta.
2. Pritisnite **[+]** ili **[-]** dok se ne prikaže broj željenog pretinca.
3. Pritisnite **[RECORD]**.
Čuje se dugačak zvučni signal.
4. Govorite razgovetno sa udaljenosti od 20 cm od mikrofona.
5. Kada završite snimanje, pritisnite **[STOP]**.

Da obrišete sve poruke iz pretinca

1. Pritisnite taster **[▶]** dva puta.
2. Pritisnite **[+]** ili **[-]** dok se ne prikaže broj željenog pretinca.
3. Pritisnite **[ERASE]**.
4. Pritisnite **[SET]**.

Slušanje snimljenih poruka sa udaljene lokacije

1. Pozovite vaš uređaj sa udaljenog telefona koji poseduje tastaturu i tonsko biranje.
2. Pritisnite taster **[*]** i unesite broj željenog pretinca ([1] ili [2]) tokom reprodukcije pozdravne TAD/FAX poruke.
Ako ste snimili pozdravnu poruku, uređaj je reprodukuje.
3. Unesite lozinku pretinca (fabrička lozinka je "555").

Primerba:

- Za detaljne informacije o daljinskoj kontroli, pogledajte 18. stranu
Komande broj **[8] [1]**, **[8] [2]**, **[8] [3]** i **[8] [4]** ne možete da koristite

Da preslušate poruke iz drugog pretinca nakon reprodukcije

Pritisnite taster **[*]** (za običnu memoriju) i nakon toga unesite identifikacioni broj daljinske kontrole.

ILI

Pritisnite taster **[*]** i broj željenog pretinca ([1] ili [2]) i nakon toga unesite lozinku pretinca.

Prosleđivanje snimljenih poruka na drugi telefon

Ova funkcija dozvoljava da vaš uređaj pozove određeni telefonski broj svaki put kada se snimi nova poruka. Možete da preslušate tu poruku tokom istog poziva, koristeći daljinsku kontrolu.

Važno:

Ako želite da koristite ovu funkciju, prethodno morate da programirate broj telefona za transfer (funkcija #60, 23. strana) i da postavite uređaj u TAD/FAX mod (strana 15).

1. Dolazeća poruka se snima na vaš uređaj
2. Vaš uređaj poziva telefonski broj za prosleđivanje poruke.
3. Odgovorite na poziv preko telefona za transfer.
4. Vaš uređaj će reprodukovati pozdravnu poruku za transfer.
 - Ovu poruku možete da promenite.
5. Unesite identifikacioni broj za daljinsku kontrolu I preslušajte poruku pomoću daljinskih komandi.

Snimanje sopstvene pozdravne poruke za transfer

Vreme snimanja je ograničeno na 16 sekundi.

Predložena poruka: "Ovo je prosleđena poruka sa (vaše ime, firma i/ili telefonski broj). Molimo vas da unesete vaš ID za daljinsku kontrolu."

1. Pritisnite **[MENU]**.
2. Pritisnite **[#]**, zatim **[6] [1]**.
3. Pritisnite **[+]** ili **[-]** da odaberete "RECORD".
4. Pritisnite **[SET]**.
5. Govorite razgovetno sa udaljenosti od 20 cm od mikrofona.
Displej će prikazati preostalo vreme za snimanje.
6. Kada završite snimanje, pritisnite **[STOP]**.
Uređaj će ponoviti vašu poruku.
Podesite nivo zvuka tasterima **[+]** i **[-]**.
7. Pritisnite **[MENU]**.

Da proverite pozdravnu poruku za transfer.

1. Pritisnite **[MENU]**, zatim **[#] [6] [1]**.
2. Pritisnite **[+]** ili **[-]** da odaberete "CHECK".
3. Pritisnite **[SET]**.
Uređaj će reprodukovati poruku.
4. Pritisnite **[MENU]**.

Da obrišete pozdravnu poruku za transfer

1. Pritisnite **[MENU]**, zatim **[#] [6] [1]** i nakon toga.
2. Pritisnite **[+]** ili **[-]** da odaberete "ERASE".
3. Pritisnite **[SET]**.
Vaša poruka biće obrisana.
4. Pritisnite **[MENU]**.
 - Ranije snimljena poruka biće emitovana umesto obrisane poruke.

Pozivanje pejdžera

Ova funkcija omogućava vašem uređaju da pozove vaš pejdžer kada primi glasovnu poruku.

1. Pritisnite **[MENU]**.
2. Pritisnite **[#]**, zatim **[7] [0]**.
3. Pritisnite **[+]** ili **[-]** da odaberete "ON".
4. Pritisnite **[SET]**.
5. Unesite broj vašeg pejdžera i/ili pause (do 46 cifara).
PRIMER:
1 202 555 1234PP1234567PP5555#
- 1 202 555 1234: broj vašeg faksa
- PP: pause
- 12345678: broj za pristup vašem pejdžeru, ako je potrebno
- 5555 (primer): poruka koju želite da prikazete na pejdžeru
6. Pritisnite **[SET]**
Uređaj će pozvati memorisani broj.
7. Proverite da li pejdžer prima probni poziv.
8. Pritisnite **[DIGITAL SP-PHONE]**.

Kada pejdžer primi poziv

Vaš pejdžer prikazuje poruku koju ste uneli u koraku broj 5.

Programibilne funkcije

Programiranje uređaja

Programiranje osnovnih funkcija

1. Pritisnite **[MENU]**.
2. Odaberite funkciju koju želite da programirate. Pritisnite [**◀**] ili [**▶**] dok se ne prikaže željena funkcija.
 - Aktualna postavka funkcije biće prikazana.
3. Pritisnite [**+**] ili [**-**] dok se ne prikaže željena postavka.
 - Ovaj korak se razlikuje od funkcije do funkcije.
4. Pritisnite **[SET]**.
 - Odabrana postavka se memoriše i prikazuje se naredna funkcija.
5. Da izađete iz moda za programiranje, pritisnite **[MENU]**.

Programiranje naprednijih funkcija

1. Pritisnite **[MENU]**.
2. Pritisnite [**◀**] ili [**▶**] da prikazete narednu poruku:

ADVANCED MODE
3. Pritisnite **[SET]**.
4. Odaberite funkciju koju želite da programirate. Pritisnite [**◀**] ili [**▶**] da prikazete željenu funkciju.
 - Prikazuje se aktualna postavka funkcije.
5. Pritisnite [**+**] ili [**-**] više puta da prikazete željenu postavku.
 - Ovaj korak se razlikuje od funkcije do funkcije.
6. Pritisnite **[SET]**.
 - Odabrana postavka se memoriše i prikazuje se naredna funkcija.
7. Da izađete iz moda za programiranje, pritisnite **[MENU]**.

Programiranje preko direktnog unosa programskog koda

Možete da odaberete funkciju direktnim unosom programskog koda ([#] i dvocifreni broj) umesto tastera [**◀**] ili [**▶**].

1. Pritisnite **[MENU]**.
2. Pritisnite [#] i nakon toga unesite dvocifreni kodni broj.
3. Pritisnite [**+**] ili [**-**] više puta da prikazete željenu postavku.
4. Pritisnite **[SET]**.
5. Da izađete iz moda za programiranje, pritisnite **[MENU]**.

Da otkazete programiranje

Pritisnite **[MENU]** taster da izađete iz moda za programiranje.

Osnovne funkcije

Kod #01: Podešavanje datuma i vremena

SET DATE & TIME
PRESS SET

Pogledajte 8. stranu.

#02: Unos vašeg logotipa

YOUR LOGO
PRESS SET

Pogledajte 8. stranu.

#03: Unos telefonskog broja vašeg faksa

YOUR FAX NO.
PRESS SET

Pogledajte 9. stranu.

#04: Štampanje izveštaja o slanju poruka

SENDING REPORT
=ERROR [±]

Da odštampate i proverite izveštaj o prenosu faks poruka (str. 12):
 "ERROR" (uobičajeno): Izveštaj o slanju se štampa samo u slučaju neuspešnog prenosa faksa.
 "ON": Izveštaj o slanju se štampa nakon svakog prenosa.
 "OFF": Izveštaj o slanju se ne štampa.

#06 (Samo za KX-FP343): Promena postavke zvona u FAX ONLY modu

FAX RING COUNT
RINGS=2 [±]

Za promenu broja zvučnih signala kojima se uređaj oglašava pre odgovora na poziv u FAX ONLY modu.

Možete da odaberete "1", "2" (uobičajeno), "3", "4" i "5 EXT.TAM". Ako koristite ovaj faks uz uređaj za odgovor na pozive, postavite ovaj parametar na više od "5 EXT TAM" (vidi 18. stranu).

#06 (Samo za KX-FP363): Promena postavke zvona u TAD/FAX modu

TAD RING COUNT
RINGS=2 [±]

Za promenu broja zvučnih signala kojima se uređaj oglašava pre odgovora na poziv u TAD/FAX modu

Možete da odaberete "1", "2" (uobičajeno), "3", "4", "TOLL SAVER" ili "RINGER OFF". Pogledajte odeljak pod naslovom "Izbor načina na koji koristite uređaj" na 14. strani.

- Pre toga postavite funkciju #77 (23. strana) na "TAD/FAX".

#06 (samo za KX-FP363):

Promena postavke zvona u FAX ONLY modu

FAX RING COUNT
RINGS=2 [±]

Za promenu postavke broja zvučnih signala kojima se uređaj oglašava pre odgovora na poziv u FAX ONLY modu

Možete da odaberete "1", "2" (uobičajeno), "3" i "4".

- Pre toga postavite funkciju #77 (23. strana) na "TAD/FAX".

#10 (samo za KX-FP363)

Promena maksimalne dužine dolazeće poruke

RECORDING TIME
=VOX [±]

"VOX" (uobičajeno): Neograničeno
 "1 MIN": Do jedan minut

#11 (samo za KX-FP363)

Kod za daljinsku kontrolu uređaja

REMOTE TAD ID
ID=111

1. Pritisnite **[MENU]**.
2. Pritisnite [#] i zatim [1] [1].
3. Unesite bilo koji trocifreni broj izuzev brojeva koji sadrže 0 ili 7. Uobičajeni ID je "111".
4. Pritisnite **[SET]**.
5. Pritisnite **[MENU]**.

#12 (samo za KX-FP343)

Obezbedjivanje daljinske kontrole uređaja za odgovor na pozive

REMOTE TAM ACT.
=OFF [±]

Ako koristite ovaj uređaj uz uređaj za odgovor na pozive, aktivirajte ovu funkciju i programirajte identifikacioni kod za daljinsko aktiviranje kako bi obezbedili daljinsku kontrolu uređaja za odgovor napozive.

1. Pritisnite **[MENU]**.
2. Pritisnite [#] i zatim [1] [2].
3. Pritisnite [**+**] ili [**-**] da odaberete "ON".
4. Pritisnite **[SET]**.
5. Unesite vaš ID kod od 1-5 cifara, pomoću 0-9, * i # tastera. Uobičajeni ID je "11"
6. Pritisnite **[SET]**.
7. Pritisnite **[MENU]**.

#13: Postavka načina izbora brojeva

DIALING MODE
=TONE [±]

Ako ne možete da pozovte drugi telefonski broj, promenite postavku u zavisnosti od tipa vaše telefonske linije.

"TONE" (uobičajeno): Za tonsko biranje broja.

"PULSE": Za pulsno biranje broja.

#17: Izbor obrasca zvona

RINGER PATTERN
=A [±]

Možete da odaberete "A" (uobičajeno), "B" ili "C".

Dodatne funkcije

#22: Automatsko štampanje dnevnika o faks komunikacijama.

AUTO JURNAL
=ON [±]

"ON" (uobičajeno): Uređaj će automatski štampati dnevnik na svakih 30 komunikacija (vidi 12. stranu).

"OFF": Uređaj neće štampati izveštaj o slanju, ali vodi evidenciju o poslednjih 30 faks komunikacija.

#23 Slanje dokumenata na prekookeanske lokacije

OVERSEAS MODE
=OFF [±]

Ako imate poteškoća pri prekookeanskom slanju dokumenata, aktivirajte ovu funkciju pre slanja.

- Ova funkcija nije dostupna za cirkularni prenos (broadcast transmission).
- Cena poziva biće viša zbog manje brzine prenosa.
- "ON": Nakon prenosa, uređaj automatski isključuje ovu funkciju
- "OFF": (uobičajeno): funkcija je isključena.

#25: Slanje faksa u određeno vreme

DELAYED SEND
=OFF [±]

Ova funkcija omogućava vam da iskoristite prednost niže cene poziva u nekim intervalima. Ovom funkcijom možete da pripremite slanje dokumenta u naredna 24 časa.

Da pošaljete dokument:

- Unesite dokument.
- Pritisnite [MENU]
- Pritisnite [#] i zatim [2] [5].
- Pritisnite [+] ili [-] i odaberite "ON".
- Pritisnite [SET].
- Unesite broj faksa.
- Pritisnite [SET].
- Unesite početno vreme slanja.
Pritisnite [*] da odaberete "AM" ili "PM".
- Pritisnite [SET].
- Pritisnite [MENU].

Napomena

- Da otkazete slanje nakon programiranja, pritisnite [STOP], a zatim [SET].

#26: Automatsko štampanje liste poziva

AUTO CAL. LIST
=ON [±]

"ON" (uobičajeno): Uređaj automatski štampa listu poziva (Caller ID list) nakon svakih 30 poziva (10. strana).

"OFF": Uređaj neće odštampati listu poziva, ali vodi evidenciju o poslednjih 30 razgovora.

#31: Aktiviranje zvona za posebne pozive (Distinctive Ring)

DISTINCTIVE RING
=OFF [±]

Pogledajte 16. stranu.

#32: Izbor zvona za faks (Distinctive Ring)

FAX RING PATTERN
=OFF [±]

Pogledajte 16. stranu.

#34: Podešavanje funkcije brzog skeniranja

QUICK SCAN
=OFF [±]

Ova funkcija je korisna kada želite da upotrebite skenirani dokument u druge skvrhe, zato što uređaj oslobadja dokument pre slanja ili kopiranja.

- Ako dokument prelazi kapacitet memorije, slanje celog dokumenta ili kopiranje dela koji nije skeniran se otkazuje i ova funkcija se automatski isključuje.
- "ON": Uređaj će prvo skenirati i memorisati dokument, a zatim će sprovesti slanje ili kopiranje.
- "OFF" (uobičajeno): Funkcija je isključena.

#36: Prijem velikih dokumenta

RCV REDUCTION
=92% [±]

Ako je veličina primljenog dokumenta jednaka ili veća od papira za štampanje, uređaj može da smanji i odštampa takav dokument.

Odaberite odgovarajući stepen umanjavanja

Postavka	Format papira	Format originala
100%	A4	Letter
92% (uobičajeno)	A4	A4
86%	A4	A4
72%	A4	Legal

#39: Podešavanje kontrasta displeja

LCD CONTRAST
=NORMAL [±]

"NORMAL" (uobičajeno): Za normalan kontrast

"DARKER": Upotrebite kada je displej suviše svetao.

#41: Promena koda za aktiviranje faksa

FAX ACTIVATION
=ON [±]

Ako koristite dodatni telefon i želite da ga upotrebite da primite faks, aktivirajte ovu funkciju i nakon toga programirajte kod.

- Ovaj kod se koristi i za prijem glasovnih poruka i faksa u istom pozivu (15. strana) (samo KX-FP343).
- Pritisnite [MENU].
 - Pritisnite [#] i zatim [4] [1].
 - Pritisnite [+] ili [-] da odaberete "ON".
 - Pritisnite [SET].
 - Unesite kod (2-4 cifre) preko 0-9, [*] i [#].
 - Pritisnite [SET].
 - Pritisnite [MENU].

Napomena:

- Nemojte da unosite kod "0000".

#42 (samo KX-FP363): Podešavanje upozorenja na nove poruke

MESSAGE ALERT
=OFF [±]

Za zvučno upozorenje nakon snimanja nove poruke. Uređaj se oglašava sporim zvučnim signalima i emituje snimljene poruke.

"ON": Uređaj vas upozorava na nove poruke.

"OFF" (uobičajeno): Funkcija je isključena.

#43 (samo za KX-FP363): Podešavanje upozorenja na dužinu snimka

REC. TIME ALERT
=OFF [±]

Za zvučno upozorenje u trenutku kada preostane manje od 60 sekundi vremena za snimanje. Spori zvučni signali se nastavljaju sve dok ne obrišete snimljene poruke.

"ON": Uređaj vas upozorava na preostalo vreme za snimanje poruka.

"OFF" (uobičajeno): Funkcija je isključena.

#44: Podešavanje upozorenja o dokumentu u memoriji

RECEIVE ALERT
=ON [±]

Uređaj vas obaveštava o tome da je faks dokument u memoriji zbog nekog problema.

Uređaj se oglašava sporim zvučnim signalima sve dok ne otklonite problem u vezi štampe i uverite se da u uređaju postoji dovoljno papira za štampanje memorisanog dokumenta.

"ON" (uobičajeno): Uređaj vas obaveštava o problemu prijema dokumenta.

"OFF": Funkcija je isključena.

#46: Uključivanje funkcije za jednostavan prijem (friendly reception)

FRIENDLY RCV
=ON [±]

Da automatski primite faks kada odgovorite na poziv i čujete pozivni zvuk (spor zvučni signal).

"ON": Ne morate da pritisnete [FAX/START] radi prijema faksa.

"OFF": Morate da pritisnete [FAX/START] da primite faks.

#47 (samo za KX-FP363): Uključivanje glasovnog vodiča

FAX GUIDANCE
=ON [±]

Ako želite da čujete glasovni vodič, aktivirajte ovu funkciju.

"ON" (uobičajeno): Čućete glas vodiča.

"OFF": Funkcija je isključena.

"EFFOR": glasovni vodič se aktivira samo u slučaju neuspešnog prijema/slanja faks poruke.

#51 (samo za KX-FP363): Programiranje lozinke za pretinac

BOX1 PASSWORD
ID=

Ako želite da sprečite druge korisnike da čuju vaše poruke, programirajte lozinku za pretinac 1.

1. Pritisnite [MENU].
2. Pritisnite [#] i zatim [5][1].
3. Unesite 3-cifreni broj koji ne sadrži cifre 0 ili 7.
- Uobičajeni ID kod je "555".
4. Pritisnite [SET].
5. Pritisnite [MENU].

#52 (samo za KX-FP363): Programiranje lozinke za pretinac 2

BOX2 PASSWORD
ID=

Ako želite da sprečite druge korisnike da čuju vaše poruke, programirajte lozinku za pretinac 2.

1. Pritisnite [MENU].
2. Pritisnite [#] i zatim [5][1].
3. Unesite 3-cifreni broj koji ne sadrži cifre 0 ili 7.
- Uobičajeni ID kod je "555".
4. Pritisnite [SET].
5. Pritisnite [MENU].

#54 (samo za KX-FP363)

Da promenite vreme snimanja za TAD/FAX pozdravnu poruku

GREETING TIME
=16s [±]

"16s" (uobičajeno): Maksimalno vreme snimanja je do 16 sekundi

"60s": Maksimalno vreme snimanja je do 60 sekundi.

Pogledajte 18. stranu.

#55 (samo za KX-FP363): Pozdravna poruka za pretinac 1

BOX1 GREETING
CHECK [±]

Pogledajte 19. stranu.

#56 (samo za KX-FP363): Pozdravna poruka za pretinac 2

BOX2 GREETING
CHECK [±]

Pogledajte 19. stranu.

#58: Podešavanje originalnog moda

ORIGINAL
=NORMAL [±]

Da pošaljete ili kopirate dokument koji je suviše bleđ ili taman, postavite ovu funkciju pre slanja ili kopiranja.

"NORMAL" (uobičajeno): Koristi se za normalnu štampu

"LIGHT": Koristi se za svetliju štampu

"DARKER": Koristi se za tamniju štampu

#60 (samo za KX-FP363): Podešavanje transfera poruka

MESSAGE TRANSFER
=OFF [±]

Za prenos snimljenih dolazećih poruka na drugi telefon (vidi 20. stranu), aktivirajte ovu funkciju i programirajte telefonski broj na koji se poziv prosledjuje.

1. Pritisnite [MENU]
2. Pritisnite [#] i zatim [2][5].
3. Pritisnite [+] ili [-] i odaberite "ON".
4. Pritisnite [SET].
5. Unesite željeni telefonski broj.
6. Pritisnite [SET].
7. Pritisnite [MENU].

#61 (samo za KX-FP363): Proveravanje, snimanje ili brisanje pozdravne poruke za Prosleđivanje poruka

TRNS-GREETING
CHECK [±]

Pogledajte 20. stranu.

#67 (samo za KX-FP363): Podešavanje nadzora dolazećih poruka

ICM MONITOR
=ON [±]

Ako želite da čujete dolazeću poruku (InComing Message - ICM) preko zvučnika dok telefonska sekretarica snima poruku

"ON" (uobičajeno): Možete da slušate dolazeću poruku tokom snimanja.

"OFF": Funkcija je isključena.

#68: Podešavanje Error Correction moda (ECM)

ECM SELECTION
=ON [±]

Ova funkcija je dostupna kada su faks uređaji druge strane kompatibilni.

"ON" (uobičajeno): Da pošaljete faks kada postoje statičke smetnje na telefonskoj liniji.

"OFF": Funkcija je isključena.

- Ne možete da promenite postavku ove funkcije kada se dokument nalazi u memoriji.

#70 (samo KX-FP363): Poziv vašeg pejdžera

PAGER CALL
=OFF [±]

Pogledajte 20. stranu.

#76: Podešavanje signala povezivanja

CONNECTING TONE
=ON [±]

Ako često imate problema pri slanju faksa, ova funkcija dozvoljava vam da čujete zvuk povezivanja; faks ton, povratni zvučni signal i signal zauzete linije. Na ovaj način možete da proverite status faks uređaja druge strane.

- Ako se nastavi emitovanje signala zvona, sa druge strane se možda ne nalazi faks uređaj ili je uređaj ostao bez papira. Proverite status uređaja sa drugom stranom.
- Nivo zvuka povezivanja ne može da se podesi.
- "ON" (uobičajeno): Čuje se signal povezivanja.
- "OFF": Funkcija je isključena.

#77 (samo za KX-FP363): Promena moda prijema u automatski mod

AUTO ANSWER
=TAD/FAX [±]

"TAD/FAX" (uobičajeno): uređaj za odgovor na pozive/faks uređaj (15. strana).

"FAX ONLY": samo faks (15. strana).

#80: Vraćanje naprednih funkcija na fabričke vrednosti

SET DEFAULT
RESET=NO [±]

Da ponišite postavku naprednih funkcija na fabričke vrednosti.

1. Pritisnite [MENU]
 2. Pritisnite [#] i zatim [8] [0].
 3. Pritisnite [+] ili [-] i odaberite "YES".
 4. Pritisnite [SET].
 5. Pritisnite [SET] ponovo.
 6. Pritisnite [MENU].
- Postavka ECM funkcije (#68, 23.strana), biće poništena.

Pomoćne informacije

Poruke o grešci - izveštaji

Ako se tokom prenosa faksa javi problemi, jedna od narednih poruka o komunikacionoj grešci se štampa na izveštaju slanju i dnevniku.

COMMUNICATION ERROR (Kodovi: 40-42, 46-72, FF)

- Došlo je do greške u prijemu ili prenosu dokumenta. Probajte ponovo ili proverite sa drugom stranom.

COMMUNICATION ERROR (Kod: 43, 44)

- Postoji problem sa linijom. Priključite telefonski kabl na drugu utičnicu i probajte ponovo.
- Došlo je do greške pri slanju faksa na prekookeanski broj. Probajte da upotrebite mod za prekookeansko slanje faksa (funkcija #23, vidi 22. stranu).

DOCUMENT JAMMED

- Dokument je zaglavljnjen. Uklonite dokument (vidi 26. stranu).

ERROR-NOT YOUR UNIT (Kod 54, 59, 70)

- Došlo je do greške u slanju faksa zbog problema na uređaju koji prima poruku. Proverite status uređaja druge strane.

JUNK FAX PROH.REJECT

- JUNK FAX PROHIBITOR funkcija vašeg uređaja sprečava prijem faksa.

MEMORY FULL

- Memorija uređaja je napunjena dokumentima koji nisu odštampani usled nedostatka ili zaglavljivanja papira. Instalirajte papir (6. strana) ili oslobodite papir (26. strana).

NO DOCUMENT

- Dokument nije unet u uređaj pravilno. Unesite dokument i probajte ponovo.

OTHER FAX NOT RESPONDING

- Faks uređaj druge strane je zauzet ili je ostao bez papira za štampanje. Probajte ponovo.
- Dokument nije unet u uređaj pravilno. Unesite dokument i probajte ponovo.
- Faks uređaj druge strane oglašava se sa previše zvučnih signala. Pošaljite faks ručno (vidi 12.stranu)
- Uređaj druge strane nije faks uređaj. Proverite sa drugom stranom.
- Broj koji ste pozvali nije uključen.

PRESSED THE STOP KEY

- Pritisnut je taster [STOP] i komunikacija među uređajima je otkazana.

OK

- Komunikacija među uređajima je ispešno izvedena.

Poruke o grešci – prikaz na displeju

Ako uređaj utvrdi problem, jedna ili više poruka prikazaće se na displeju.

Poruka	Objašnjenje
CALL SERVICE	<ul style="list-style-type: none"> Došlo je do problema sa uređajem. Kontaktirajte servis
CHECK DOCUMENT	<ul style="list-style-type: none"> Dokument nije pravilno unet u uređaj. Unesite dokument ponovo. Ako se ovaj tip greške često ponavlja, očistite klizače po kojima dokument ulazi u uređaj (26. strana) i probajte ponovo. Pokušali ste da pošaljete dokument koji je duži od 600mm. Pritisnite [STOP] da izvadite dokument. Podilite ga na dva ili tri dela i pokušajte ponovo.

Poruka	Objašnjenje
CHECK MEMORY	<ul style="list-style-type: none"> Sadržaj memorije (telefonski brojevi, parametri i drugo) je obrisano. Programirajte podatke ponovo.
CHECK PAPER	<ul style="list-style-type: none"> Papir za štampanje nije instaliran u uređaj ili je uređaj ostao bez papira. Instalirajte papir i pritisnite [START] da obrišete poruku. Papir za štampanje nije unet u uređaj pravilno (26. strana). Unesite papir (6. strana) i pritisnite [START] da obrišete poruku. Papir za štampanje je zaglavljnjen u blizini ulaza. Izvadite papir za štampanje (26. strana) i pritisnite taster [START] da obrišete poruku.
COVER OPEN	<ul style="list-style-type: none"> Zadnji poklopac je otvoren. Zatvorite ga.
DIRECTORY FULL	<ul style="list-style-type: none"> Nema mesta za skladištenje novih brojeva u direktorijum. Obrišite nepotrebne brojeve (vidi 10. stranu)
FAX IN MEMORY	<ul style="list-style-type: none"> Uređaj ima dokument u memoriji. Proverite ostale prikazane instrukcije kako bi odštampani dokument.
FAX MEMORY FULL	<ul style="list-style-type: none"> Memorija je puna zbog toga što je potrošen papir za štampanje poruka ili zato što je došlo do zaglavljivanja papira. Instalirajte papir ili uklonite zaglavljnjen papir. Kada sprovedite prenos iz memorije, dokument prevazilazi kapacitet memorije. Pošaljite dokument ručno.
FILM EMPTY	<ul style="list-style-type: none"> Film sa mastilom je potrošen. Zamenite film novim (vidi 6. stranu). Film sa mastilom je opušten. Pritegnite ga (vidi 6. stranu) i instalirajte ponovo. Uređaj je postavljen u blizinu televizora ili zvučnika koji proizvode snažno magnetno polje.
FILM NEAR EMPTY	<ul style="list-style-type: none"> Preostalo je malo filma sa mastilom. Pripremite novi film (vidi 6. stranu).
MEMORY FULL	<ul style="list-style-type: none"> Kada kopirate dokument, veličina dokumenta prelazi memoriju uređaja. Pritisnite [STOP] da obrišete poruku. Podelite dokument na više delova.
MESSAGE FULL	<ul style="list-style-type: none"> Nema mesta u memoriji za skladištenje nove poruke. Obrišite nepotrebne poruke (vidi strane 18 i 20).
MODEM ERROR	<ul style="list-style-type: none"> Postoji problem sa modemom. Kontaktirajte servisera.
NO FAX REPLY	<ul style="list-style-type: none"> Faks uređaj druge strane je zauzet ili je ostao bez papira. Probajte ponovo.
OPEN CABINET CHECK FILM SLACK	<ul style="list-style-type: none"> Film sa mastilom je prazan. Zamenite film sa mastilom novim(vidi 6. stranu). Film sa mastilom nije instaliran. Instalirajte ga (vidi 6. stranu)
OPEN CABINET CHECK FILM TYPE	<ul style="list-style-type: none"> Film sa mastilom je opušten. Pritegnite ga (vidi 6. stranu) i instalirajte ponovo. Uređaj je postavljen u blizinu televizora ili zvučnika koji proizvode snažno magnetno polje.
PAPER JAMMED	<ul style="list-style-type: none"> Papir je zaglavljnjen. Oslobodite papir (vidi 26. stranu).
PLEASE WAIT	<ul style="list-style-type: none"> Uređaj proverava da li je došlo do opuštanja filma sa mastilom. Sačekajte dok uređaj završi sa proverom.
POLLING ERROR	<ul style="list-style-type: none"> Faks uređaj druge strane nema ovu funkciju. Proverite sa drugom stranom.
REDIAL TIME OUT	<ul style="list-style-type: none"> Faks uređaj druge strane je zauzet ili je ostao bez papira. Probajte ponovo.
REMOVE DOCUMENT	<ul style="list-style-type: none"> Dokument je zaglavljnjen. Uklonite dokument (vidi 26. stranu).
TRANSMIT ERROR	<ul style="list-style-type: none"> Došlo je do greške u prenosu. Probajte ponovo.
UNIT OVERHEATED	<ul style="list-style-type: none"> Uređaj je pregrejan. Sačekajte da se uređaj ohladi.

Česta pitanja

Pre zahteva za servisiranjem, proverite sledeće

Opšti problemi

Problem	Uzrok i rešenje problema
Ne mogu da zovem i primam pozive.	<ul style="list-style-type: none"> Kabl za napajanje ili kabl telefonske linije nije priključen. Proverite kablove. Ako koristite razdelik za priključivanje uređaja, uklonite ga i priključite uređaj direktno na zidnu utičnicu. Ako uređaj radi pravilno, proverite razdelnik.

Problem	Uzrok i rešenje problema
Ne mogu da zovem.	<ul style="list-style-type: none"> Odabran je pogrešan mod poziva. Promenite postavku funkcije #13 (vidi 22. stranu).
Uređaj ne radi.	<ul style="list-style-type: none"> Isključite uređaj sa telefonske linije i na nju povežite telefon u čiju ste ispravnost sigurni. Ako telefon ne radi pravilno, kontaktirajte telefonsku kompaniju.
Uređaj ne zvoni.	<ul style="list-style-type: none"> Zvuk zvona je isključen. Uključite zvono (str. 8). Funkcija #06 postavljena je na "RINGER OFF". Promenite postavku ove funkcije (vidi 21. stranu) (samo KX-FP363).
Uređaj prikazuje narednu poruku u vezi unetog papira. CHECK PAPER	<ul style="list-style-type: none"> Papir nije unet do kraja. Unesite papir pravilno (vidi 6. stranu) i pritisnite taster [START] da obrišete poruku.
Druga strana se žali da čuje samo faks ton dok je glasovna komunikacija nemoguća.	<ul style="list-style-type: none"> Odabran je mod FAX ONLY. Obavestite drugu stranu da je telefonska linija predviđena samo za faks pozive Promenite postavku u <ul style="list-style-type: none"> - KX-FP343: TEL mod (14. strana) ili - KX-FP363: TAD/FAX mod (15. strana), TEL mod (14. strana). Ako koristite <i>Distinctive Ring</i> uslugu, isključite AUTO ANSWER kako bi uređaj prebacili u TEL mod (samo KX-FP363) Ako koristite <i>Distinctive Ring</i> uslugu, proverite da li ste odabrali isti obrazac zvona kao i telefonska kompanija (vidi 16. stranu).
Mod a prijem poziva ne radi pravilno	<ul style="list-style-type: none"> Podešena je Distinctive Ring funkcija #31 (vidi 16. stranu)
REDIAL/PAUSE taster ne radi pravilno.	<ul style="list-style-type: none"> Ako pritisnete ovaj taster tokom pozivanja broja, biće uneta pauza. Ako pritisnete taster neposredno nakon što dobijete signal za poziv, biće pozvan poslednji broj.
Tokom programiranja, ne mogu da unesem kod ili ID broj	<ul style="list-style-type: none"> Svi ili deo brojeva je isti. Promenite kod: funkcija #11 (str.21), #51 (str.23), #52 (str.23) (samo KX-FP363), #12 (str.21) (samo KX-FP343) i #41 (str.22).
Film sa mastilom se brzo troši	<ul style="list-style-type: none"> HELP funkcija, kopiranje i štampanje izveštaja takođe troše mastilo.
Uređaj se oglašava zvučnim signalom	<ul style="list-style-type: none"> Papir za štampanje ili film sa mastilom su potrošeni. Pritisnite taster [STOP] da prekinete zvučne signale i instalirajte papir/film sa mastilom.
Spikerfon ne radi (samo KX-FP363)	<ul style="list-style-type: none"> Koristite spikerfon u tihoj prostoriji. Ako imate problema da čujete drugu stranu, podesite nivo zvuka pritiskom na tastere [+] ili [-].

Slanje faksa

Problem	Uzrok i rešenje problema
Ne mogu da šaljem dokumenta.	<ul style="list-style-type: none"> Kabl linije je priključen na EXT ulaz uređaja. Povežite ovaj kabl na LINE ulaz (vidi 7. stranu) (samo KX-FP343). Faks uređaj druge strane je zauzet ili je ostao bez papira. Probajte ponovo. Uređaj druge strane nije faks. Proverite sa drugom stranom. Uređaj druge strane zvoni previše puta. Pošaljite faks ručno (vidi 12. stranu).
Druga strana se žali da su slova na primljenom dokumentu distorzirana ili nejasna.	<ul style="list-style-type: none"> Ako vaša telefonska linija ima posebne telefonske usluge, kao što je poziv na čekanju, možda je došlo do aktiviranja ove funkcije tokom prenosa dokumenta. Povežite uređaj na liniju koja nema ovaj servis. Na dodatnom telefonu koji je priključen na istu liniju podignuta je slušalica. Spustite slušalicu i probajte ponovo. Probajte da kopirate dokument. Ako je kopirana slika jasna, verovatno se radi o grešci u uređaju druge strane.
Druga strana se žali na mrlje ili crne linije na primljenom dokumentu.	<ul style="list-style-type: none"> Staklo ili klizači su prljavi. Očistite ih (strana 27).
Ne mogu da izvedem međunarodni poziv.	<ul style="list-style-type: none"> Upotrebite mod za prekookeanski prenos dokumenta (funkcija #23, vid. 22. stranu). Dodajte dve pauze na kraj telefonskog broja ili zovite ručno.

Prijem faksa

Problem	Uzrok i rešenje problema
Ne mogu da primim dokument	<ul style="list-style-type: none"> Kabl linije je priključen na EXT ulaz uređaja. Povežite ovaj kabl na LINE ulaz (vidi 7. stranu) (samo KX-FP343).
Ne mogu da primim dokument automatski.	<ul style="list-style-type: none"> Mod za prijem postavljen je na "TEL". Promenite postavku u <ul style="list-style-type: none"> - KX-FP343: FAX ONLY mod - KX-FP363: TAD/FAX mod ili FAX ONLY mod Vreme određeno za prijem poziva je previše dugačko. Smanjite broj potrebnih zvučnih signala (funkcija #06, svidi 21. stranu). Pozdravna poruka je suviše dugačka. Skratite poruku (vidi 15. stranu) (samo KX-FP363).
Displej prikazuje narednu poruku ali dokument nije primljen. CONNECTING....	<ul style="list-style-type: none"> Dolazeći poziv nije faks poziv. Promenite mod za prijem u: <ul style="list-style-type: none"> - KX-FP343: TEL mod - KX-FP363: TEL mod ili TAD/FAX mod.
Izbačen je prazan papir.	<ul style="list-style-type: none"> Ako je prazna strana izbačena nakon štampanja dokumenta, to je znak da je odabran pogrešan stepen umanjjenja. Programirajte odgovarajući stepen umanjjenja u funkciji #36 (vidi 22. stranu). Druga strana unela je dokument u uređaj pogrešno. Obavestite drugu stranu.
Na papiru za štampanje poruke javlja se bela linija ili mrlja.	<ul style="list-style-type: none"> Staklo ili klizači su prljavi. Očistite ih (strana 27).
Kvalitet otiska je loš.	<ul style="list-style-type: none"> Molimo vas da ne koristite upotrebljeni film sa mastilom. Molimo vas da koristite originalni Panasonic film. Pogledajte 6. stranu. Druga strana poslala je bled dokument. Zamolite ih da pošalju jasniju kopiju dokumenta. Termalna glava je prljava. Očistite je (strana 27). Kod nekih papira štampanje je moguće samo na jednoj strani. Probajte da okrenete papir. Upotrebili ste papir sa pamukom i/ili sa više od 20% fiber-vlakana (leterhead ili resume papir).
Druga strana se žali da ne može da pošalje dokument	<ul style="list-style-type: none"> Odabran je TEL mod za prijem. Promenite mod za prijem: <ul style="list-style-type: none"> - KX-FP343: FAX ONLY mod - KX-FP363: TAD/FAX ili FAX ONLY mod Memorija je napunjena zbog toga što u uređaju nema papira. Insatirajte papir ili izvadite zaglavljani papir.
Ne mogu da odaberem željeni mod za prijem.	<ul style="list-style-type: none"> Ako želite da odaberete TAD/FAX (samo KX-FP363) ili FAX ONLY mod: <ul style="list-style-type: none"> - KX-FP343: Pritisnite [RECEIVE MODE] sve dok ne odaberete FAX ONLY. - KX-FP363: odaberite željeni mod preko funkcije #77 (strana 23) i pritisnite [AUTO ANSWER] sve dok se ne prikaže željeni mod. Ako želite da odaberete TEL mod, pritisnite [RECEIVE MODE] (KX-FP343)/[AUTO ANSWER] (KX-FP363) više puta sve dok se ne prikaže TEL mod. Aktivirana je Distinctive Ring funkcija (#31, vid. 22. stranu) (samo KX-FP343)

Kopiranje

Problem	Uzrok i rešenje problema
Uređaj ne kopira.	<ul style="list-style-type: none"> Ne možete da kopirate tokom programiranja. Napravite kopiju nakon programiranja. Ne možete da kopirate tokom telefonskog razgovora.
Na kopiranom dokumentu javlja se bela linija ili mrlje.	<ul style="list-style-type: none"> Staklo ili klizači su prljavi. Očistite ih.
Kopirana slika je distorzirana.	<ul style="list-style-type: none"> Termalna glava je prljava. Očistite je.
Kvalitet kopije je loš.	<ul style="list-style-type: none"> Molimo vas da ne koristite upotrebljeni film sa mastilom. Molimo vas da koristite originalni Panasonic film. Pogledajte str.6. Kod nekih tipova papira, postoji preporučena strana za štampanje. Okrenite papir na drugu stranu. Možda ste upotrebili papir sa pamukom i/ili više od 20% vlakana (letterhead ili resume papir).

Upotreba uređaja za odgovor na pozive

(samo KX-FP343)

Problem	Uzrok i rešenje problema
Ne mogu da primam dokumente automatski	<ul style="list-style-type: none"> Pozdravna poruka na uređaju za prijem poruka je suviše dugačka. Skratite ovu poruku (do 10 sekundi). Uređaj za odgovor na pozive zvoni suviše dugo. Postavite ovaj parametar na 1-2 zvana.
Ne mogu da primam glasovne poruke.	<ul style="list-style-type: none"> Proverite da li je uređaj za odgovor na pozive uključen i priključite faks pravilno. Postavite broj zvona uređaja za odgovor na pozive na 1 ili 2 zvana.
Ne mogu da sa udaljene lokacije primim glasovne poruke sa uređaja za odgovor na pozive.	<ul style="list-style-type: none"> Niste programirali kod za daljinski pristup vašem faks uređaju pravilno. Programirajte isti kod koji je programiran na uređaju za odgovor na pozive u funkciju #12 ovog uređaja (str.21)
Uneo sam kod za daljinski pristup uređaju za odgovor na pozive ali se veza prekida.	<ul style="list-style-type: none"> Odabrani kod možda sadrži "#", simbol koji se koristi za određene funkcije obezbeđene od strane telefonske kompanije. Promenite šifru u neki kod koji ne sadrži "#". Takođe, promenite kod faksa u funkciji #12 (str.21).
Sagovornik se žali da ne može da pošalje dokument.	<ul style="list-style-type: none"> Vaš uređaj je napunio traku za prijem poruka. Premotajte traku na početak ako želite da snimate poruke. Podesili ste uređaj samo za reprodukciju pozdravne poruke.

Uređaj za odgovor na pozive (samo KX-FP363)

Problem	Uzrok i rešenje problema
Ne mogu da čujem snimljene poruke sa udaljene lokacije	<ul style="list-style-type: none"> Pritisnite tačno i pažljivo ID za daljinsku kontrolu (str.18).
Ne mogu da reprodukujem poruke iz pretinca.	<ul style="list-style-type: none"> Uneta je pogrešna lozinka. Unesite tačnu lozinku. <ul style="list-style-type: none"> za lozinku pretinca br.1, pogledajte funkciju #51 na str.23. za lozinku pretinca br.2, pogledajte funkciju #52 na str.23.
Sagovornik se žali da ne može da ostavi glasovnu poruku.	<ul style="list-style-type: none"> Memorija je puna. Obrišite nepotrebne poruke (str.18, 20).

Ako dodje do prekida napajanja

- Uređaj neće raditi
- Uređaj nije projektovan za telefoniranje bez napajanja. Morate da obezbedite drugo rešenje za telefoniranje u slučaju prestanka napajanja.
- Prenos ili prijem faksa se prekida.
- Ako programirate funkciju odloženog prenosa (funkcija #25 na strani 25), a početno vreme slanja sa poklapa sa nestankom struje, uređaj će pokušati da prosledi poruku odmah nakon povratka struje.
- Ako je faks dokument memorisan, nakon nestanka struje biće obrisano. Nakon vraćanja struje, uređaj izveštaj štampa izveštaj i obaveštava vas o obrisanoj sadržaju.

Zaglavlivanje papira

Zaglavlivanje papira za štampanje

Ako dodje do zaglavlivanja papira na displeju se prikazuje sledeća poruka.

PAPER JAMMED

- Otvorite prednji poklopac (1) povlačenjem centralnog dela (2).

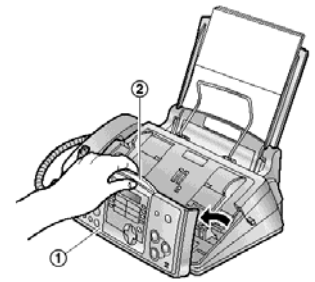

- Oslobodite zadnji poklopac pritiskom na zeleni taster (1) na desnoj strani uređaja. **ILI** Oslobodite zadnji poklopac povlačenjem zelene poluge (2) u uređaju.

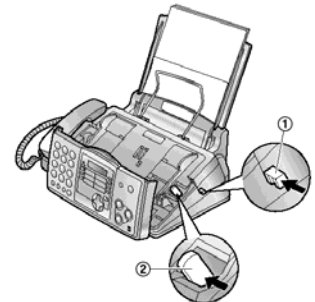

- Otvorite zadnji poklopac (1).

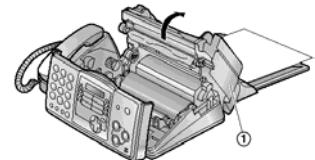

- Uklonite zaglavljeni papir za štampanje (1).

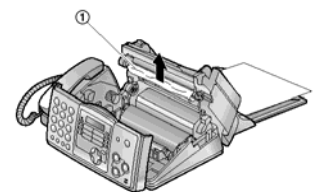

- Okrenite točkić sa plavim jezgrom (1) u smeru strelice.
 - Proverite da li je film sa mastilom obmotan oko plavog jezgra (2) najmanje jednom.

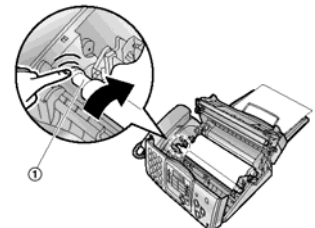

Ispravno

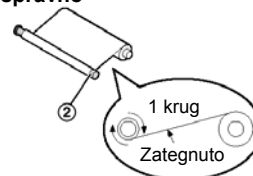

Neispravno



Neispravno

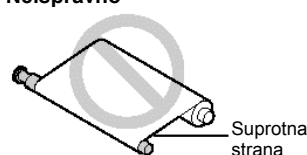

Neispravno



6. Zatvorite zadnji poklopac (1) pritiskom na označenu površinu na oba kraja (2). Nakon toga, zatvorite prednji poklopac (3).

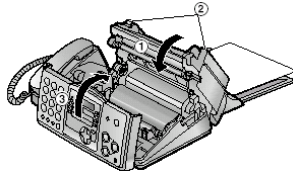

7. Izvadite papir i ispravite ga. Pucvite oločicu za održavanje tenzije ka napred (1) i pridržavajte je dok unosite papir.



Kada papir nije unet u uređaj pravilno

Na displeju se prikazuje sledeća poruka.

CHECK PAPER

Uklonite papir i ispravite ga. Pucvite pločicu za održavanje tenzije (1) ka napred i pridržavajte je dok unosite papir.

Pritisnite [START] da obrišete poruku.



Zaglavljivanje dokumenata - slanje

1. Otvorite prednji poklopac (1) povlačenjem centralnog dela (2). Uklonite zaglavljene dokument pažljivo (3).

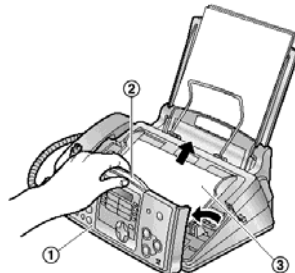

2. Zatvorite poklopac (1).

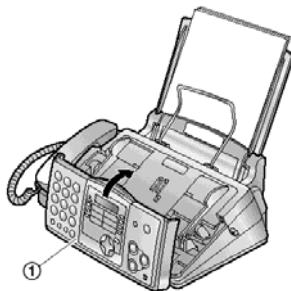

Primedba:
Nemojte da vadite na silu pre otvaranja poklopca.

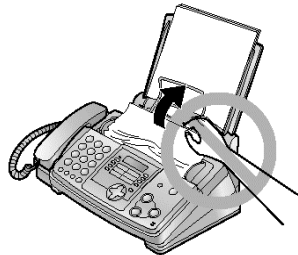

Čišćenje

Čišćenje mehanizma za unos dokumenta

Ako često dolazi do pogrešnog unosa dokumenta ili ako se jave mrlje ili crne crte na prosleđenom dokumentu ili kopiji dokumenta, očistite mehanizam za unošenje dokumenta.

1. Isključite uređaj sa mrežnog napajanja i isključite kabl telefonske linije.
2. Otvorite prednji poklopac (1) povlačenjem centralnog dela (2).

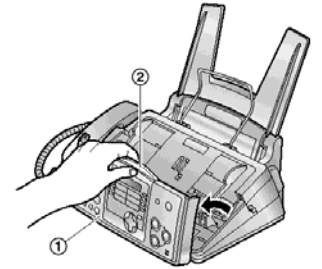

3. Očistite klizače (1) i gumene poklopac (2), pomoću tkanine natopljenom alkoholom i sačekajte da se delovi potpuno osuše. Očistite staklo (3) pomoću meke, suve tkanine.

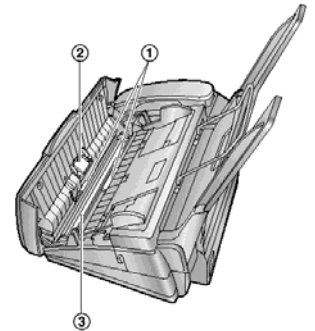

Pažnja:

- Nemojte da upotrebljavate papirne proizvode, maramice i slično, za čišćenje unutrašnjosti uređaja.
4. Zatvorite poklopac pritiskom na oba kraja.
 5. Priključite kabl za napajanje i kabl telefonske linije.

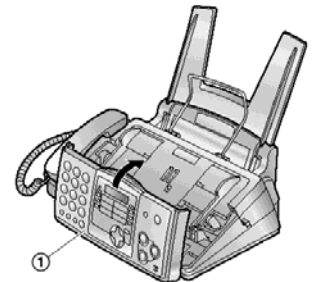

Čišćenje termalne glave

Ako se na kopiranom ili primljenom dokumentu pojave mrlje ili bele linije, proverite da li na termalnoj glavi postoji prašina i očistite je ako je to potrebno.

1. Isključite uređaj sa mrežnog napajanja i isključite kabl telefonske linije.
2. Otvorite prednji poklopac (1) povlačenjem centralnog dela (2).

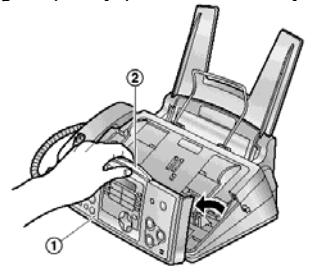

3. Otvorite zadnji poklopac pritiskom na zeleni taster (1) na desnoj strani uređaja ILLI. Oslobođite zadnji poklopac povlačenjem zelene poluge (2) u uređaju.

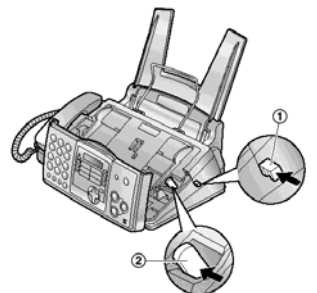

4. Otvorite zadnji poklopac (1). Uklonite film sa mastilom (2).

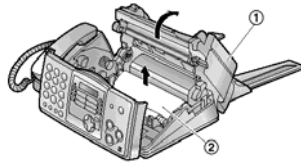

5. Očistite termalnu glavu i poklopac glave tkaninom natopljenom alkoholom, i sačekajte da se potpuno osuši.

- Kako bi sprečili kvar usled praznjenja statičkog elektricitet, nemojte da koristite suhu tkaninu i nemojte da dodirujete termalnu glavu direktno.

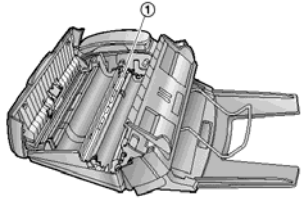

6. Instalirajte film sa mastilom i zatvorite poklopce. (koraci 4-6 na str.6)
7. Priključite kabl za napajanje i kabl telefonske linije.

Opšte informacije

Spisak izveštaja i listi

Možete da odštampate sledeće liste i izveštaje.

Setup lista

Objašnjava aktuelnu postavku osnovnih i naprednih programskih funkcija uređaja (str.21-23).

Telephone number lista

Lista telefonskih brojeva - sadrži imena i telefonske brojeve skladištene na tastere za brz poziv i imenik uređaja.

Journal report

Evidencija o prijemu i slanju faksova. Izveštaj se štampa automatski nakon svakih 30 faks komunikacija (funkcija #22 na str.22).

Printer test lista

Štampanje test strane radi provere kvaliteta otiska. Ako se na test otisku javlja mrlja, mutna zona ili linije, očistite termalnu glavu.

Broadcast programming lista

Lista programiranog prenosa – pruža informacije o brojevima i imenima u memoriji za prenos (str.13).

Caller ID lista

Sadrži evidenciju o poslednjih 30 sagovornika (nakon pretplate). Ovaj izveštaj se štampa automatski nakon svakih 30 sagovornika (funkcija #26) na str.22.

1. Pritisnite taster [MENU] nekoliko puta da prikazete narednu poruku:

PRINT REPORT

2. Pritisnite [◀] ili [▶] da odaberete željenu opciju
3. Pritisnite [SET] da počnete štampanje.
- Da prekinete štampanje, pritisnite [STOP].
4. Pritisnite [MENU].

Tehnički podaci o proizvodu

Upotrebljive linije:	Javna telefonska linija
Veličina dokumenta:	Max. 216mm (Š) / Max. 600mm (D)
Širina skeniranja:	208 mm
Širina otiska:	A4: 202 mm
Vreme prenosa*:	KX-FP343 Oko 12 sek./str. (Original mod)** KX-FP156: Oko 8 sekundi sek/str (Original mod)**
Osetljivost skenera:	Horizontalna: 8 pels/mm Vertikalna: 3.85 linija/mm – STANDARD 7.7 linija/mm - FINE/PHOTO 15.4 linija/mm - SUPER FINE
Polutonovi:	64-stepena
Tip skenera:	Kontaktni senzor slike (CIS – Contact Image Sensor)
Tip štampe:	Termalna štampa na običnom papiru

Sistem kompresije podataka: Modified Huffman (MH),
Modified READ (MR),
Modified Modified READ (MMR)

Brzina modema: KX-FP343:
9600/7200/4800/2400bps; Automatska promena
KX-FP363: 14400/12000/9600/7200/4800/2400bps;
Automatska promena

Radno okruženje: 5°C - 35°C, 20%-85% RH
(relativne vlažnosti)

Dimenzije (V x Š x D): 185 mm x 355 mm x 275 mm
Masa (težina): Oko 3.4 kg

Potrošnja

Pripremni mod: KX-FP343: oko 4.0 W;
KX-FP363: oko 4.4W

Prenos: oko 12 W
Prijem: oko 40 W (pri prijemu
20% crnog dokumenta)

Kopiranje: oko 55 W (pri kopiranju
20% crnog dokumenta)
Maksimum: oko 130 W (pri kopiranju
100% crnog dokumenta)

Napajanje:

Kapacitet memorije: Oko 25 strana za prenos,
Oko 28 strana za prijem
(na osnovu ITU-T No.1 obrasca u
standardnoj rezoluciji)

Kapacitet memorije za poruke: oko 18 minuta*** snimanja,
uključujući pozdravne poruke

* Brzina prenosa zavisi od sadržaja stranica, rezolucije, uslova veze i performansi faks uređaja druge strane.

** Brzina prenosa procenjena je na osnovu ITU-T No.1 obrasca i original moda. Ako je faks uređaj druge strane slabiji od ovog uređaja, vreme prenosa može biti duže.

*** Vreme snimanja može biti kraće u zavisnosti od pozadinskog šuma sa druge strane (samo KX-FP363).



Specifikacija papira

Veličina papira za štampanje: A4: 210 x 297 mm
Težina papira za štampanje: 60 g/m2 do 90 g/m2

Primerba u vezi papira:

Nemojte da koristite sledeće vrste papira:

- Papir sa pamukom ili više od 20% fiber-vlakana, kao što je letterhead ili papir za rezimee.
- Izrazito gladak ili sjajan papir ili papir sa teksturom.
- Obloženi, oštećeni ili savijeni papir.
- Papir sa spajalicama ili drugim metalnim predmetima.
- Papir na kome se nalazi prašina ili masnoća.
- Papir koji će ispuštati neprijatan miris, isparavati ili izgubiti boju ili sagoreti na temperaturi od 200°C, kao što je vellum papir. Ovi materijali se mogu preneti na klizače i pokretne delove uređaja i dovesti do kvara.
- Vlažan papir.
- Neke vrste papira primaju štampu samo sa jedne strane. Probajte da upotrebite drugu stranu papira ako niste zadovoljni kvalitetom otiska.
- Radi pravilnog unosa i najboljeg otiska, preporučujemo vam long grained papir
- Nemojte istovremeno da koristite listove različite debljine. Na ovaj način može doći do zaglavlivanja papira.
- Izbegavajte dvostrano štampanje.
- Nemojte da koristite papir odštampan na ovom uređaju za dvostrano štampanje na drugim štampačima i kopir uređajima. To može da izazove zaglavlivanje papira.
- Ako želite da izbegnete savijanje papira, nemojte da otvarate paket sve dok vam papir ne zatreba. Odložite papir koji ne koristite u originalno pakovanje, na suvo i hladno mesto.

Primerba

Detalji dati u ovom uputstvu podložni su promeni bez upozorenja. Slike i ilustracije u uputstvu mogu se malo razlikovati od samog proizvoda.

Panasonic Communications Co., Ltd.

1-62, 4-chome, Minoshima, Hakata-ku, Fukuoka 812-8531, Japan