

Panasonic

Uputstvo za upotrebu

Termalni faks sa DECT telefonom

Model: KX-FC966FX

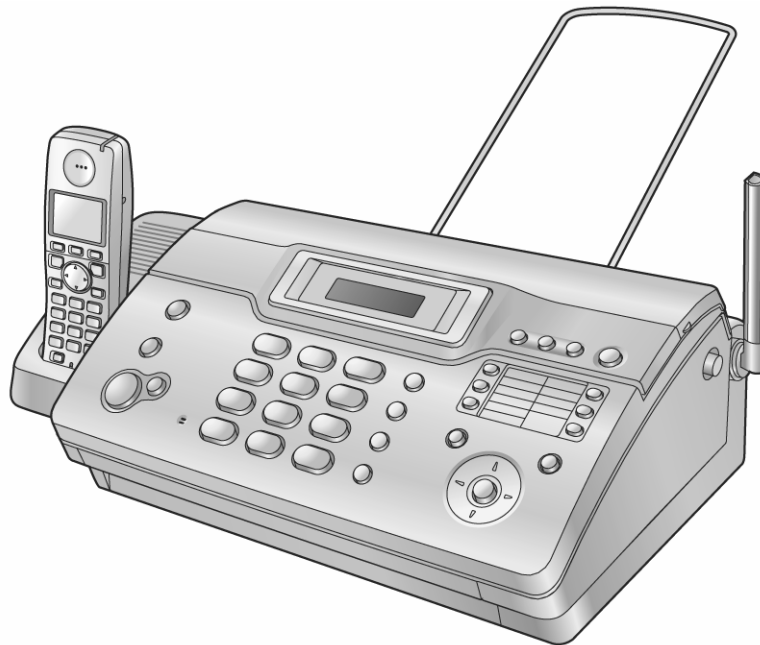

Molimo vas da pročitate ovo uputstvo za upotrebu i da ga sačuvate za potrebe budućeg informisanja.

Punite bateriju 7 sati pre prve upotrebe.

Uredjaj je kompatibilan sa Caller ID uslugom. Ako želite da koristite ove funkcije, prethodno morate da obezbedite pretplatu kod telefonske kompanije

Sadržaj

Instalacija i brz početak upotrebe	2
Priložena oprema	2
Instalacija baterija	2
Povezivanje uređaja	3
Punjenje baterija	3
Uključivanje/isključivanje slušalice	3
Papir za štampanje	3
Slanje faksa/kopiranje	3
Prijem faksa	3
Uređaj za odgovor na pozive	3
Važne instrukcije	4
Priprema za upotrebu	5
Pozicije kontrola	5
Prikaz na ekranu slušalice	5
Pregled uređaja	6
Podešavanje nivoa zvuka slušalice	6
Podešavanje nivoa zvuka baze	6
Datum i vreme	6
Logo	7
Broj vašeg faksa	7
Telefonski razgovori	7
Pozivanje	7
Odgovor na poziv	7
Imenik slušalice	8
Chain dial funkcija	8
Imenik baze	8
Pozivanje jednim pritiskom (One touch dial)	8
Identifikacija poziva (Caller ID)	9
Pregled i uzvraćanje poziva na osnovu informacija o pozivu	9
Brisanje podataka o pozivima	9
Memorisanje informacija o pozivaocu u imenik ili one-touch taster	9
Upotreba faksa	10
Ručno slanje faksa	10
Dokumenti koje možete poslati	10
Slanje faksa pomoću imenika baze/one-touch tastera	10
Prenos na više lokacija	11
Način na koji koristite uređaj	12
Ručno primanje faksova – Auto answer OFF	12
Automatski prijem faksova – Auto answer ON	13
Zahtev za preuzimanjem faksa (Receive Polling)	14
Junk Fax Prohibitor funkcija	14
Kopiranje	14
Izrada kopije	14
Uređaj za odgovor na pozive	14
Snimanje pozdravne poruke	14
Slušanje snimljenih poruka	15
Ostavljanje poruka drugima i sebi	15
Upotreba uređaja za odgovor na pozive uz slušalicu	15
Upotreba uređaja sa udaljene lokacije	16
Programiranje uređaja	17
Programiranje baze	17
Osnovne funkcije	17
Napredne funkcije	17
Programiranje slušalice	18
Upotreba više uređaja	19
Upotreba dodatnih uređaja	19
Registracija slušalice na bazu	19
Interkom između slušalica	20
Transfer poziva / Konferencijski razgovor	20
Kopiranje imenika	20
Korisne informacije	21
Dostupni karakteri za unos	21
Pomoćne informacije	21
Održavanje uređaja	24
Zaglavljivanje papira za štampanje	24
Zaglavljivanje dokumenata - slanje	24
Čišćenje mehanizma za unos dokumenta i stakla skenera	24
Čišćenje termalne glave	24
Opšte informacije	25
Spisak izveštaja i listi	25
Tehnički podaci o proizvodu	25

Instalacija i brz početak upotrebe

Priložena oprema

Standardna oprema uređaja

1. Kabl telefonske linije
2. Bežična slušalica
3. Punjive baterije
4. Držač papira
5. Papir za štampanje (10 m)
6. Uputstvo za upotrebu

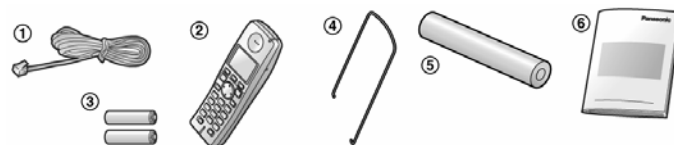

Napomene:

- Ako neki od standardnih predmeta opreme nedostaje ili je oštećen, kontaktirajte prodavnicu u kojoj je uređaj kupljen.
- Sačuvajte originalno kartonsko pakovanje i materijal za pakovanje radi eventualnog transporta uređaja.

Dostupna oprema

Broj modela	Deo	Specifikacija / upotreba
KX-A106	Standardni papir za snimanje*	216 mm x 30 m rolna, sa jezgrom od 25 mm.
P03P	Punjive baterije**	2 punjive niki-metal-hidridne (Ni-MH) baterije, AAA (R03)
KX-TGA711FX	Dodatna slušalica	
KX-TCA718EX	Šnala za kaiš	
KX-A272	DECT repetitor	

* Koristite isključivo priložen ili preporučeni papir za snimanje. Upotrebom drugih tipova papira možete izazvati slabiji kvalitet otiska i/ili preteranog trošenja glave za štampu.

** Minimalan kapacitet od 550 mAh.

Instalacija baterija

- Važno:
- Koristite isključivo priložene punjive baterije pomenute na prethodnoj strani.
- Kada menjate baterije, preporučujemo vam upotrebu Panasonic punjivih baterija.
- Obrišite polove baterije (+, -) suvom tkaninom.
- Instalirajte baterije bez dodirivanja polova (+, -).

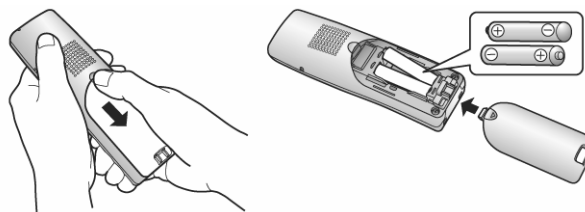

1. Pritisnite zarez na poklopcu odeljka za baterije i pomerite ga u smeru strelice. Kada menjate baterije, prvo izvadite pozitivan (+) pol.
2. Unesite prvo negativan (-) pol baterije. Zatvorite poklopac odeljka za baterije.

Povezivanje uređaja

Važno

- Uređaj neće raditi ako dodje do prekida napajanja. Ako želite da sprovedete poziv u tom slučaju, priključite telefon koji može da radi tokom prekida napajanja.

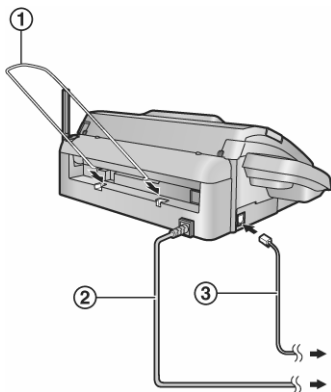

Baza uređaja

- Držač papira – neće biti prikazan na svim ilustracijama.
- Kabl za napajanje – priključite kabl na mrežnu utičnicu, 220-240V, 50/60Hz).
- Kabl telefonske linije – priključite kabl na [LINE] priključak i telefonsku liniju.

Pažnja:

- Kada koristite ovaj uređaj, vodite računa o tome da mrežna utičnica bude dostupna i u blizini uređaja.
- Vodite računa o tome da koristite priloženi kabl telefonske linije.
- Nemojte da produžavate kabl telefonske linije.
- Udaljite bazu od zidova kako bi sprečili zaglavljivanje papira.

Punjenje baterija

Postavite slušalicu na punjač i puniti je oko 7 sati pre prve upotrebe. Pri punjenju, ikona baterije menja se na sledeći način.



Kada je baterija puna, indikator svetli na ekranu. Indikator punjenja svetli kada postavite slušalicu na bazu.

Napomena:

- Da biste obezbedili pravilno punjenje baterije, očistite jednom mesečno kontakte za punjenje na slušalici (2) i punjaču (3) pomoću meke, suve tkanine. Čistite kontakte češće ako je uređaj izložen masnoći, prašini ili visokoj vlažnosti.

Snaga baterije

Prikazana ikona	Snaga baterije
	Potpuno puna baterija
	Srednja snaga baterije
	Niska snaga baterije. Ako indikator trepće, potrebno je punjenje.

Performanse Ni-MH baterija (priložene baterije)

Tokom upotrebe (razgovor): maksimalno 17 sati.
Van upotrebe (pripremi mod): maksimalno 180 sati.

Napomene:

- Normalno je da baterije nemaju pun kapacitet nakon prvog punjenja. Maksimalne performanse baterije ostvaruju nakon nekoliko ciklusa punjenja/praznjenja (upotrebe).
- Performanse baterije zavise od učestalosti upotrebe slušalice i perioda van funkcije.
- Radno vreme baterije može biti kraće u zavisnosti od uslova upotrebe i temperature ambijenta.
- Punu slušalicu možete da ostavite na bazi bez negativnih efekata po baterije.
- Snaga baterije možda neće biti prikazana pravilno nakon što zamenite baterije. U tom slučaju, postavite slušalicu na bazu i puniti je najmanje 7 sati.

Uključivanje/isključivanje slušalice

Uključivanje napajanja

Pritisnite i držite taster jedan sekund.

Isključivanje napajanja

Pritisnite i držite taster dve sekunde.

Papir za štampanje

Molimo vas da pratite ilustracije iz originalnog uputstva.

- Otvorite gornji poklopac pritiskom na taster za oslobađanje poklopca.
- Instalirajte papir za štampanje.
- Unesite vodeću ivicu papira u otvor iznad terminalne glave.
- Izvučite papir iz uređaja. Vodite računa o tome da papir bude zategnut.
- Zatvorite gornji poklopac pritiskom sa obe strane.
- Pritisnite [FAX/START] da isečete papir.

Napomena

- Ako je papir osiguran lepkom ili trakom, odsecite oko 15 cm sa početka rolne pre instalacije.
- Kada priključite kabl za napajanje, svaki put kada otvorite i zatvorite poklopac uređaj štampa poruku. Ako je rolna instalirana naopako, poruka se ne štampa. Instalirajte papir pravilno.

Slanje faksa/kopiranje

- Otvorite stazu za unos dokumenata.
- Podesite vodjice dokumenta i unesite dokument licem ka dole.
- Da pošaljete faks: pozovite željeni broj i pritisnite [FAX/START] Da napravite kopiju: pritisnite [COPY] taster.

Prijem faksa

- Podignite slušalicu i pritisnite ili pritisnite [SP-PHONE] da odgovorite na poziv.
- Da biste primili faks, pritisnite taster [FAX/START]

Uređaj za odgovor na pozive

Snimanje pozdravne poruke

- Pritisnite [RECORD] dva puta.
- Pritisnite [SET] taster.
- Govorite razgovetno sa oko 20 cm od mikrofona, do 16 sekundi.
- Da prekinete snimanje, pritisnite taster [STOP].

Slušanje snimljenih poruka

Na ekranu se prikazuje broj snimljenih poruka.

Kada [AUTO ANSWER] indikator trepće: pritisnite [PLAYBACK]. Uređaj će reprodukovati nove poruke.

Kada je [AUTO ANSWER] indikator uključen: pritisnite [PLAYBACK]. Uređaj će reprodukovati sve poruke.

Važne instrukcije

Važna sigurnosne instrukcije

Kada koristite ovaj uređaj, pridržavajte se osnovnih saveta za sigurnost kako bi smanjili opasnost od požara, strujnog udara ili vašeg ličnog povređivanja.

1. Pročitajte i shvatite sva uputstva.
2. Pridržavajte se upozorenja i instrukcija označenih na uređaju.
3. Isključite uređaj sa mreže pre čišćenja. N
4. emojte da upotrebljavate tečna i sredstva za čišćenje u spreju. Koristite vlažnu tkaninu za čišćenje.
5. Ne upotrebljavajte uređaj u blizini vode, na primer pored kade, lavaboja ili sudopere.
6. Postavite uređaj sigurno na stabilnu površinu. Može doći do ozbiljnog oštećenja i/ili povrede u slučaju pada uređaja.
7. Nemojte da pokrivete priključke i otvore na uređaju. Predviđeni su za protok vazduha i zaštitu od pregrevanja. Nemojte da postavljate uređaj pored izvora toplote ili na mestima gde nije obezbeđena odgovarajuća ventilacija.
8. Upotrebljavajte isključivo označeni izvor energije. Ukoliko niste sigurni koje vrste je kućni izvor energije, kontaktirajte prodavca ili lokalni servis elektro-distribucije.
9. Uređaj je radi zaštite opremljen priključkom za uzemljenje. Molimo vas da instalirate odgovarajući tip utičnice. Nemojte da zanemarujete ovu sigurnosnu funkciju prepravljanjem kabla.
10. Nemojte da postavljate predmete na kabl za napajanje. Instalirajte uređaj tako da se po ovom kابلu ne gazi i da ne smeta pri hodu.
11. Nemojte da preopterećujete zidne utičnice i produžne kablove. U tom slučaju postoji opasnost od požara i strujnog udara.
12. Nemojte da gurate predmete u otvore na uređaju. Postoji opasnost od požara i strujnog udara. Pazite da ne dođe do prolivanja tečnosti u uređaj.
13. Kako bi se smanjila opasnost od strujnog udara, nemojte da rastavljate uređaj. Kada je potrebno servisiranje uređaja, odnesite ga u ovlašćeni servisni centar. Otvaranjem ili uklanjanjem poklopača bićete izloženi visokom naponu i drugim opasnostima. Nepravilno sastavljanje uređaja može da izazove strujni udar prilikom naredne upotrebe.
14. Isključite uređaj sa mreže i zatražite popravku uređaja u autorizovanom servisu kada dođe do sledećeg:
 - Kada je kabl za napajanje ili utikač oštećen ili nagoreo.
 - Kada dođe do prolivanja tečnosti u uređaj.
 - Kada je uređaj izložen kiši ili vodi
 - Ako uređaj ne odgovara normalno na instrukcije. Podešavajte samo kontrole koje su obrađene ovim uputstvom za upotrebu. Nepravilno podešavanje može zahtevati obiman rad u autorizovanom servisu.
 - U slučaju pada ili fizičkog oštećenja uređaja.
 - Ako uređaj prikaže uočljiv pad u performansama.
14. Izbegavajte upotrebu telefona, izuzev bežičnih, tokom oluje. Postoji izvesna opasnost od strujnog udara groma.
15. Nemojte da upotrebljavate ovaj uređaj za izveštavanje o curenju gasa sa mesta neznogode.

SAČUVAJTE OVO UPUTSTVO

MERE OPREZA U VEZI SA INSTALACIJOM:

- Nemojte da instalirate telefonske kablove tokom oluje.
- Nemojte da povežete telefonske priključke na vlažnim mestima, izuzev ako su priključci predviđeni za rad u takvim uslovima.
- Nemojte da dodirujete neizolovane telefonske žice ili terminale ako kabl telefonske linije nije isključen sa mreže.
- Pažljivo instalirajte ili prepravljajte telefonske linije.
- Nemojte da dodirujete priključke vlažnim rukama.
- Ovaj uređaj ne treba instalirati u blizini osetljive medicinske opreme. Uređaj ne sme da koristi lice sa pejsmekerom.

MERE OPREZA U VEZI SA BATERIJOM

Kako bi smanjili opasnost od požara ili povrede, pažljivo pročitajte naredne instrukcije

- Upotrebljavajte isključivo preporučene baterije.
- Nemojte da mešate stare i nove baterije.
- Nemojte da bacate baterije u vatru jer može doći do eksplozije. Proverite lokalne regulative za odlaganje specijalnog otpada.
- Nemojte da otvarate ili rastavljate baterije. Oslobodjeni elektrolit može da izazove opekotine ili povrede očiju i kože. Elektrolit može biti otrovan ako ga progutate.
- Prilikom rukovanja baterijama vodite računa o tome da ne dodju u kratak spoj sa provodnicima kao što je prstenje, narukvice ili ključevi. Baterije i/ili provodnici se mogu zagrejati i izazvati opekotine.
- Punite baterije u skladu sa informacijama datim u ovom uputstvu za upotrebu.
- Koristite isključivo priloženu bazu (ili ispravljač) za punjenje baterija. Nemojte da otvarate punjač. U suprotnom, može doći do deformacije ili eksplozije baterija.
- Koristite isključivo punjive baterije. Ako instalirate baterije koje nemaju mogućnost punjenja i pokušate da ih punite, elektrolit može cureti iz baterija.

UPOZORENJE:

- Kako bi se smanjila opasnost od vatre ili strujnog udara, nemojte da izlažete ovaj uređaj kiši ili drugoj vrsti vlage.
- Isključite uređaj sa mrežne utičnice ako primetite dim, neuobičajen miris ili šum. Ovi uslovi mogu da izazovu požar ili strujni udar. Proverite da li je dim zaustavljen i kontaktirajte ovlašćeni servisni centar.

Za najbolje performanse

Radno rastojanje i smetnje

- Baza i bežična slušalica koriste radio talase za medjusobnu komunikaciju. Kako bi obezbedili maksimalno radno rastojanje i eliminisali smetnje, preporučujemo vam sledeće:
 1. Postavite bazu daleko od električnih uređaja kao što su TV, radio prijemnici, personalni računari i drugi telefoni.
 2. Postavite bazu na centralnu uzvišenu lokaciju koju ne zaklanjaju zidovi.
 3. Podignite antenu vertikalno.

Informacije u vezi sa okruženjem

- Udaljite ovaj uređaj od drugih uređaja koji proizvode električni šum, kao što su motori i fluorescentne lampe.
- Zaštite uređaj od prašine, visoke temperature i vibracija.
- Uređaj ne treba izlagati direktnom sunčevom svetlu.
- Nemojte da postavljate teške predmete na uređaj.
- Uređaj treba udaljiti od izvora toplote kao što su radijatori, pećnice i dr. Nemojte da instalirate uređaj na mestima gde je temperatura niža od 5°C ili viša od 35°C. Izbegavajte instalaciju uređaja u vlažnim podrumima.

Povezivanje uređaja

- Ako druge uređaje priključite na istu liniju, ovaj uređaj može da ometa rad drugog uređaja.
- Ako koristite ovaj uređaj uz PC i vaš internet provajder zatraži od vas da instalirate filter, priključite telefonski kabl na način prikazan na strani 11 originalnog uputstva.

Rutinsko održavanje

- Obrišite površinu uređaja mekom tkaninom. Nemojte da koristite benzin, razredjivač ili abrazivna sredstva za čišćenje.

Priprema za upotrebu

Pozicije kontrola

Baza uređaja

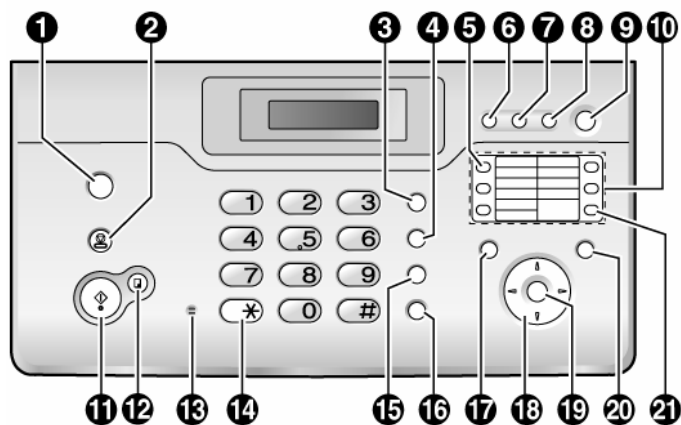

1. [CALLER ID] - Za funkcije identifikacije pozivaoca.
2. [STOP]
Za prekid operacije ili programiranja.
Za brisanje karaktera/broja. Pritisnite i držite taster da obrišete sve karaktere/brojeve.
3. [R] - Da pristupite specijalnim telefonskim uslugama ili prosledite poziv sa lokala.
4. [REDIAL] [PAUSE] -
Da ponovo pozovete poslednji pozvani broj sa baze uređaja.
Da unesete pauzu tokom pozivanja.
5. [BROADCAST] - Za prenos dokumenta na više lokacija.
6. [RECORD] - Za snimanje telefonskih razgovora.
7. [ERASE] - Za brisanje poruka i brisanje memorisanih unosa.
8. [PLAYBACK] - za reprodukciju poruka.
9. [AUTO ANSWER] - da uključite/isključite funkciju za automatski odgovor na pozive.
10. Tasteri za pozivanje jednim pritiskom
11. [FAX/START] - za slanje ili prijem faksa.
12. [COPY] - za kopiranje dokumenata.
13. [MIC] (Mikrofon) - Integrisani mikrofon.
14. [TONE] - da privremeno promenite pulsno biranje u tonsko. Možete da upotrebite uslugu tonskog biranja kada promenite postavku funkcije #13.
15. [MUTE] - da isključite zvuk vašeg glasa koji čuje druga strana tokom razgovora. Pritisnite taster ponovo da nastavite razgovor.
16. [SP-PHONE] - da upotrebite spikerfon.
17. [INTERCOME] - za pozivanje bežične slušalice.
18. Navigator/[VOLUME][PHONEBOOK].
Da pronađete memorisan unos.
Da odaberete funkcije ili postavke tokom programiranja.
Podešavanje nivoa zvuka
Pristup imeniku
19. [SET] - memorisanje postavke prilikom programiranja.
20. [MENU] - da uđete ili izađete iz menija za programiranje.
21. [LOWER] - da odaberete memorijske lokacije 6-10 za pozivanje jednim pritiskom na taster.

Bežična slušalica

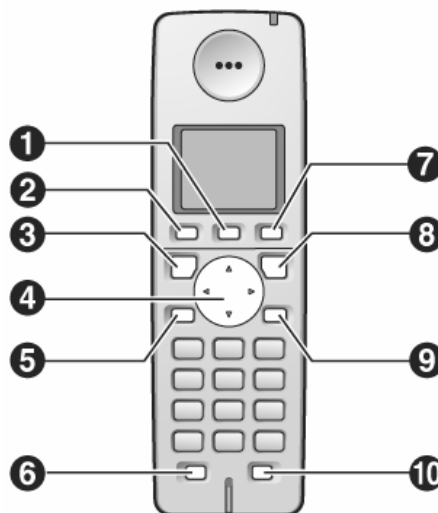

1. [OK (Menu/OK)]
Da inicirate operaciju programiranja.
Da prihvatite aktuelni izbor.
2. [Phonebook]
Da pristupite imeniku.
3. [Talk]
Da sprovedete/odgovorite na poziv.
4. **Taster za navigaciju**
Podešavanje nivoa zvuka.
Pretraživanje memorisanih stavki.
Izbor funkcije ili postavke tokom programiranja.
Navigacija do naredne operacije.
5. [Spikerfon]
Za razgovor preko spikerfona.
6. [R] (Recall)
Da pristupite specijalnim telefonskim uslugama ili prosledite poziv sa lokala. Vreme Recall/Flash postavke možete da promenite (funkcija #72).
7. [Redial/Pause]
Da pozovete jedan od poslednjih 10 pozvanih brojeva.
Da unesete pauzu tokom pozivanja
8. [Off/Power]
Da uključite/isključite napajanje.
Da prekinete vezu.
Da zaustavite operaciju ili programiranje.
9. [Clear/Mute]
Da isključite glas koji čuje druga strana tokom razgovora. Pritisnite taster ponovo da nastavite razgovor.
Da obrišete broj ili karakter. Pritisnite i držite taster da obrišete sve brojeve/karakterne.
10. [INT] (Intercom)
Da pozovete ili pronađete zatvorenu bežičnu slušalicu.

Prikaz na ekranu slušalice

Ikone na ekranu slušalice

Na ekranu slušalice prikazuju se različite ikone koje označavaju aktuelni status uređaja.

Ikona	Objašnjenje
	U dometu baze. Ako indikator trepće: znak da slušalica traži bazu (zato što je van dometa baze, slušalica nije registrovana na bazu ili se baza ne napaja).
	Bežična slušalica pristupa bazi (interkom, pejdžing, promena postavke baze i dr.)
	Slušalica je angažovana spoljašnjim pozivom.

Ikona	Objašnjenje
	Sistem za odgovor na pozive je uključen.
	Snaga baterije.
"[2]"	Broj slušalice (postavka prikaza u pripremnom modu)
[IN USE]	Linija je zauzeta od strane druge slušalice.
▲▼	Izaberite reči pod navodnicima prikazane na ekranu ([▲] ili [▼]).

Pregled uređaja

Baza uređaja

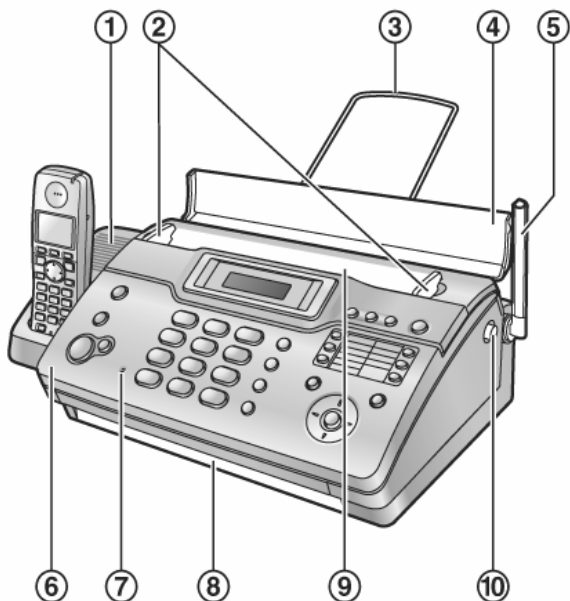

15. Zvučnik
16. Vođice dokumenta
17. Držac papira
18. Staza za unos dokumenata
19. Antena
20. Gornji poklopac
21. Mikrofon
22. Izlaz za dokumente
23. Ulaz za dokumente
24. Taster za otvaranje gornjeg poklopcu.

Bežična slušalica

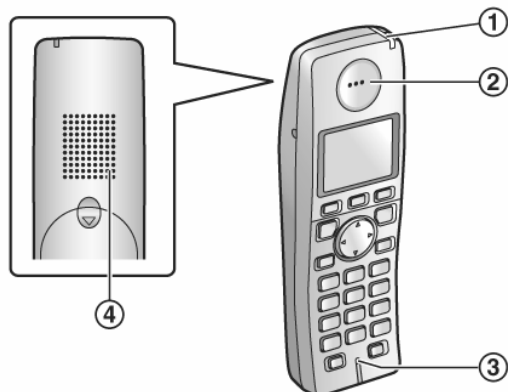

1. Indikator punjenja / indikator zvone / indikator poruke
2. Prijemnik
3. Mikrofon
4. Zvučnik

Podešavanje nivoa zvuka slušalice

Nivo zvona

1. Pritisnite /OK].
2. Odaberite „Handset Setup“ i pritisnite [▶].
3. Odaberite „Ringer Setup“ i pritisnite [▶].
4. Odaberite „Ringer Volume “ i pritisnite [▶].
5. Pritisnite [▲] ili [▼] da odaberete željeni nivo zvuka.
6. Pritisnite [▶] i pritisnite .

Napomena:

- Kada primite poziv, možete da podesite nivo zvona pritiskom na [▲] ili [▼].
- Alarm se oglašava i slušalica zvoni za interkom pozive i pri pejdžingu čak i ako je zvono isključeno.

Tip zvona

- Možete da odaberete željeni tip zvona za spoljašnje i interkom pozive.

Nivo zvuka prijemnika

Dok koristite prijemnik, pritisnite [▲] ili [▼].

Nivo zvuka zvučnika

Dok koristite spikerfon, pritisnite [▲] ili [▼].

Podešavanje nivoa zvuka baze

Nivo zvona

Dok uređaj nije angažovan pozivom, pritisnite [+] ili [-].

- Ne možete da podešavate jačinu zvona dok se u uređaju nalazi dokument. Proverite da li je dokument izvadjen iz uređaja.

Da u potpunosti isključite funkciju zvona:

1. Pritisnite nekoliko puta taster [-] dok se ne pojavi poruka: "RINGER OFF = OK?"
2. Pritisnite taster [SET]
 - Kada primite poziv, baza uređaja se neće oglašavati, a na ekranu će biti prikazana poruka "INCOMING CALL".
 - Da uključite zvono, pritisnite [+].

Tip zvona

- Možete da izaberete željeni tri tipa zvona baze za spoljašnje pozive (funkcija #17).

Nivo zvuka prijemnika

Dok koristite prijemnik, pritisnite [+] ili [-].

Datum i vreme

Datum i vreme možete da podešavate preko slušalice ili preko baze.

- Faks uređaj druge strane štampa datum i vreme na svakoj stranici koju pošaljete u skladu sa postavkom datuma i vremena na vašem uređaju.
- Ako dođe do prekida napajanja, postavka datuma i vremena može biti izgubljena. Ako tačan datum i vreme nisu prikazani nakon vraćanja napajanja, podesite ih ponovo.

Podešavanje preko slušalice

1. Pritisnite /OK].
2. Odaberite „Handset Setup“ i pritisnite [▶].
3. Odaberite „Time Settings“ i pritisnite [▶].
4. Odaberite „Set Date & Time“ i pritisnite [▶].
5. Unesite aktuelni datum/mesec/godinu/sate/minute u dvocifrenom formatu.
Primer: 10 Avgust, 2006, 10:15 PM (12 časovni format)
 1. Pritisnite [1][0] [0][8] [0][6] [1][0] [1][5].
 2. Pritisnite [*] da odaberete "PM".
- 6 Pritisnite [OK].
- 7 Press .

Da ispravite grešku

- Pritisnite [◀] ili [▶] da pomerite kursor na poziciju pogrešnog broja i sprovedite ispravku.

Podešavanje preko baze

1. Pritisnite [MENU] → [#][0][1] → [SET] taster.

D: 01/M: 01/Y: 06
TIME: 00:00

2. Unesite aktuelni datum/mesec/godinu/sate/minute u dvocifrenom formatu.

Na primer za 10. avgust, 2006, 10:15 PM (12 časovni format)

1. Unesite: [1][0][0][8][0][5][1][0][1][5].

D: 10/D: 08/Y: 06
TIME: 10:10

2. Pritisnite [*] da biste izabrali „PM“.
3. Pritisnite [SET] taster.
4. Pritisnite [MENU] da prekinete programiranje.

Da ispravite grešku

Pritisnite ◀/▶, pomerite kursor na pogrešan karakter i ispravite grešku.

Logo

Možete da programirate logo (ime, ime kompanije i dr.) koji se štampa na vrhu svake stranice koje pošaljete.

1. Pritisnite [MENU] → [#][0][2] → [SET].

Logo= [] [#:ABC]

2. Unesite tekst vašeg logotipa (do 30 karaktera, vidi tabelu na str.21).
Da biste uneli povlaku, pritisnite taster [R].
Da biste unali prazno slovnno mesto, pritisnite taster [MUTE].
3. Pritisnite [SET] taster.
4. Pritisnite [MENU] da prekinete programiranje.

Da ispravite grešku

Pritisnite ◀/▶ da biste pomerili kursor na pogrešan karakter i ispravite grešku. Da biste obrisali sve karaktere, pritisnite i držite taster [STOP].

Broj vašeg faksa

Broj vašeg telefona se štampa na svakoj strani koju pošaljete sa ovog uređaja.

1. Pritisnite [MENU] → [#][0][3] → [SET].

NO. = []

2. Unesite telefonski broj vašeg faksa (do 20 brojeva).
Da unesete znak „+“, pritisnite [*].
Da unesete prazno slovnno mesto, pritisnite taster [#].
Da unesete povlaku, pritisite taster [R].
Da obrišete broj, pritisnite taster [STOP].
3. Pritisnite [SET] taster.
4. Pritisnite [MENU] da prekinete programiranje.

Napomene

- Za unos znaka "+" koristite taster [*], a za prazno polje taster [#].
Na primer: da unesete +234 5678,
kucajte [*] [2] [3] [4] [#] [5] [6] [7] [8]
- Da unesete povlaku ("—") pritisnite taster [R].

Da ispravite grešku

Pritisnite ◀/▶ da biste pomerili kursor na pogrešan karakter i ispravite grešku. Da biste obrisali sve karaktere, pritisnite i držite taster [STOP].

Telefonski razgovori

Pozivanje

Pozivanje preko bežične slušalice

1. Podignite slušalicu i pritisnite [] taster.
Da biste sproveli poziv bez pridržavanja slušalice, pritisnite []. Da se vratite na razgovor preko slušalice, pritisnite taster [].
2. Pozovite željeni broj.
3. Da biste prekinuli vezu pritisnite [] taster ili postavite slušalicu na bazu uređaja.

Funkcija za isključivanje zvuka (Mute)

Možete da isključite zvuk koji čuje druga strana tokom razgovora. Dok je ova funkcija uključena, možete da čujete sagovornika ali on ne može da čuje vas.

Da biste isključili zvuk, pritisnite taster [C/]. Da biste se vratili na razgovor, pritisnite taster [C/] ponovo.

Da ponovo pozovete poslednji pozvani broj sa slušalice

Pritisnite [] ili [] i nakon toga pritisnite [].

Da sprovedete poziv pomoću liste ponovnih poziva

Poslednjih 10 brojeva, koje ste pozvali sa slušalice, memoriše se u listu ponovnih poziva (redial list).

1. Pritisnite [].
2. Pritisnite [▲] ili [▼] da odaberete željeni broj.
3. Pritisnite [] ili [].

Da obrišete brojeve iz redial liste

1. Pritisnite [].
2. Pritisnite [▲] ili [▼] više puta da odaberete željeni broj i nakon toga pritisnite [▶].
3. Odaberite "Erase", zatim pritisnite [▶].
4. Odaberite "Yes", zatim pritisnite [▶] i potom pritisnite [].

Pozivanje preko baze

1. Pritisnite [SP-PHONE].
Da pređete na bežičnu slušalicu dok koristite spikerfon baze, podignite slušalicu ako je na bazi.
2. Pozovite telefonski broj.
3. Kada završite razgovor, spustite slušalicu ili pritisnite [SP-PHONE].

Da ponovo pozovete poslednji pozvani broj sa baze

Pritisnite [SP-PHONE] i nakon toga pritisnite [REDIAL/PAUSE].

- Ako je linija zauzeta, uređaj će automatski pozvati broj do 2 puta ili više. Dok baza sprovodi ponovni poziv, Mute funkcija se automatski uključuje.

Funkcija za isključivanje zvuka (Mute)

Dok je ova funkcija uključena, možete da čujete sagovornika ali on ne može da čuje vas. Da biste isključili zvuk, pritisnite taster [MUTE]. Da biste se vratili na razgovor, pritisnite taster [MUTE] ponovo.

Odgovor na poziv

Odgovor na poziv preko slušalice

1. Podignite slušalicu i pritisnite [] ili [].
• Na poziv možete da odgovorite pritiskom na tastere [0] - [9], [*], [#] ili [INT]. (Any key answer funkcija)
2. Kada završite razgovor, pritisnite [] ili postavite slušalicu na punjač.

Funkcija automatskog razgovora (Auto talk)

Na poziv možete da odgovorite jednostavnim dizanjem slušalice sa baze.

Odgovor na poziv preko baze

1. Pritisnite [SP-PHONE] taster kada uređaj zazvoni.
2. Kada završite razgovor, pritisnite taster [SP-PHONE].

Imenik slušalice

Možete da memorišete 50 unosa u imenik slušalice. Ako sistem koristi više bežičnih slušalica, svaka slušalica ima svoj imenik. Možete da kopirate unose između baze i slušalice ili između dve slušalice.

- Baza uređaja ima svoj imenik (str. 14).

Dodavanje unosa u imenik

- 1 Pritisnite i zatim pritisnite .
- 2 Odaberite „New Entry“ i pritisnite .
- 3 Unesite ime sagovornika (maksimalno 16 karaktera) i zatim pritisnite .
- 4 Unesite broj sagovornika (maksimalno 24 karaktera) i zatim pritisnite .
- 5 Odaberite „Save“ i pritisnite .
 - Da programirate druge unose, ponovite korake 3-5
- 6 Pritisnite .

Sprovođenje poziva pomoću imenika

- 1 Pritisnite .
- 2 Pritisnite ili da prikazete željeni unos i nakon toga pritisnite .

Pretraživanje na osnovu inicijala

- 1 Pritisnite .
- 2 Pritisnite numerički taster ([0] do [9]) na kome se nalazi slovo koje tražite.
 - Pritisnite isti taster više puta da prikazete željeno početno slovo.
 - Ako nema unosa koji počinju željenim slovom, prikazuje se naredni unos.
 - Da biste promenili mod za unos karaktera: pritisnite , zatim izaberite mod za unos karaktera i pritisnite .
- 3 Pritisnite ili da prikazete unose.

Uređivanje memorisanih unosa

Promena imena, telefonskog broja

- 1 Pronađte željeni unos i pritisnite .
- 2 Odaberite „Edit“ i nakon toga pritisnite .
- 3 Promenite ime po potrebi. U vezi sa dodatnim informacijama pogledajte proceduru memorisanja unosa. Pritisnite .
- 4 Promenite telefonski broj. U vezi sa dodatnim informacijama, pogledajte proceduru memorisanja unosa. Pritisnite .
- 5 Odaberite „Save“, pritisnite taster , a zatim taster .

Brisanje memorisanih unosa

Da obrišete jedan unos

- 1 Pronađite željeni unos i pritisnite .
- 2 Odaberite „Erase“ i nakon toga pritisnite .
- 3 Odaberite „Yes“, pritisnite , a zatim pritisnite .

Da obrišete sve unose

- 1 Pritisnite i nakon toga .
- 2 Odaberite „Erase All“ i nakon toga pritisnite .
- 3 Odaberite „Yes“ i nakon toga pritisnite .
- 4 Odaberite „Yes“, nakon toga pritisnite , a potom pritisnite .

Chain dial funkcija

Ova funkcija omogućava vam da pozivate telefonske brojeve iz imenika slušalice tokom razgovora. Funkcija se može upotrebiti za pozivanje brojeva za pristup ili PIN broja bankovnog računa, koje ste memorišali u imenik.

- 1 Tokom razgovora, pritisnite .
- 2 Pritisnite ili da prikazete željeni unos.
 - Unos možete da pronadjete na prethodno opisan način.
- 3 Pritisnite da pozovete broj.

Imenik baze

Možete da memorišete do 100 imena i brojeva.

- Slušalica poseduje vlastiti imenik.
- Možete da kopirate unose između baze i slušalice ili između dve slušalice.

Dodavanje unosa u imenik

- 1 Pritisnite **[MENU]** taster sve dok se ne prikaže „PHONEBOOK SET“ i nakon toga pritisnite .
- 2 Unesite ime, do 16 karaktera i nakon toga pritisnite **[SET]**.
- 3 Unesite telefonski broj, do 24 cifre i nakon toga pritisnite **[SET]**. Da biste programirali druge unose, ponovite proceduru od koraka 2.
- 4 Pritisnite **[MENU]**.

Sprovođenje poziva pomoću imenika

- 1 Pritisnite taster **[PHONEBOOK]**.
- 2 Pritisnite tastere **[+]** ili **[-]** sve dok se ne pojavi željeni unos.

Da pronađete ime po prvom slovu

- 1 Pritisnite taster **[PHONEBOOK]**.
- 2 Pritisnite taster **[+]** ili **[-]** da započnete traženje.
- 3 Pritisnite numerički taster ([0] - [9]) koji sadrži slovo koje tražite.
 - Pritisnite isti taster više puta sve dok se ne prikaže prvi unos koji počinje odabranim karakterom.
- 4 Pritisnite taster **[+]** ili **[-]** da skrolujete kroz memorisane unose.

Uređivanje memorisanih unosa

- 1 Pritisnite taster **[PHONEBOOK]**.
- 2 Pritisnite taster **[+]** ili **[-]** sve dok se ne pojavi željeni unos, nakon toga pritisnite **[MENU]** i taster **[*]**.
- 3 Promenite ime po potrebi. Proverite dodatne informacije o proceduri dodavanja unosa u imenik. Pritisnite **[SET]** taster.
- 7 Promenite telefonski broj po potrebi. Proverite dodatne informacije o proceduri dodavanja unosa u imenik. Pritisnite **[SET]** taster.

Brisanje unosa iz imenika

- 1 Pritisnite taster **[PHONEBOOK]**.
- 2 Pritisnite taster **[+]** ili **[-]** sve dok se ne pojavi željeni unos.
- 3 Pritisnite **[MENU]** taster i pritisnite taster **[#]**. Da otkazete brisanje, pritisnite **[STOP]**.
- 3 Pritisnite **[SET]** taster.

Brisanje svih stavki

- 1 Pritisnite taster **[PHONEBOOK]** i pritisnite **[ERASE]**.
- 2 Pritisnite taster **[+]** ili **[-]** da odaberete „YES“. Pritisnite taster **[SET]**. Da otkazete brisanje, pritisnite taster **[STOP]**.
- 3 Pritisnite taster **[SET]**.

Pozvanje jednim pritiskom (One touch dial)

Uređaj poseduje funkciju za brzo pozivanje često korišćenih brojeva (10 brojeva). Pomoću ove funkcije možete da šaljete i faksove.

Dodeljivanje unosa tasteru za brz poziv

- 1 Pritisnite **[MENU]** taster da biste prikazali „PHONEBOOK SET“.
- 2 Odaberite željenu memorijsku lokaciju.
 - Za memorijsku lokaciju 1:** pritisnite taster 1, pritisnite **[+]** ili **[-]** da odaberete „DIAL MODE“ i nakon toga pritisnite **[SET]**.
 - Za memorijske lokacije 2-5:** pritisnite jedan od memorijskih tatera.
 - Za memorijske lokacije 6-10:** pritisnite **[LOWER]** i nakon toga pritisnite jedan od memorijskih tastera.
- 3 Unesite ime (do 16 karaktera) i pritisnite taster **[SET]**.
- 4 Unesite telefonski broj (do 24 cifre). Pritisnite taster **[SET]**. Da programirate druge unose, ponovite korake 2-4.
- 5 Pritisnite **[STOP]**.

Pozivanje pomoću One touch tastera

- 1 Pritisnite taster [SP-PHONE].
- 2 Odaberite željenu memorijsku lokaciju.
Za memorijske lokacije 1-5: pritisnite željeni taster.
Za memorijske lokacije 6-10: pritisnite [LOWER] i nakon toga pritisnite željeni memorijski taster.
 Uredjaj nakon toga automatski sprovodi poziv.

Promena unosa u imeniku

- 1 Pritisnite taster [SP-PHONE].
- 2 Pritisnite taster [+] ili [-] sve dok se ne pojavi željeni unos. Pritisnite [MENU] taster i taster [*].
- 3 Promenite ime po potrebi. Za više informacija, pogledajte proceduru memorisanja. Pritisnite [SET] taster.
- 4 Promenite telefonski broj po potrebi. Za više informacija, pogledajte proceduru memorisanja. Pritisnite [SET] taster.

Brisanje unosa iz imenika

- 1 Pritisnite taster [SP-PHONE].
- 2 Pritisnite taster [+] ili [-] sve dok se ne pojavi željeni unos. Pritisnite [MENU] taster i taster [#]. Pritisnite taster [STOP] da odustanete od brisanja.
- 3 Pritisnite [SET] taster.

Identifikacija poziva (Caller ID)

Usluga identifikacije poziva

Ovaj uređaj je kompatibilan sa uslugom identifikacije poziva, koja može biti u ponudi vaše telefonske kompanije. Ako želite da koristite ovu funkciju, morate biti pretplaćeni na ovu uslugu.

Važne napomene:

- Ovaj uređaj je projektovan u skladu sa ETS (European Telecommunication Standard) i CLIP (Calling Line Identification Presentation) funkcijama.
- Ovaj uređaj će prikazati samo broj i ime strane koja poziva.
- Ovaj uređaj ne podržava buduće usluge koje mogu biti u ponudi vaše telefonske kompanije.
- U zavisnosti od usluge koju nudi vaša telefonska kompanija, vreme i datum možda neće biti prikazani.
- Funkcija prikaza imena možda neće biti dostupna u nekim oblastima. Za dodatne informacije, molimo vas da kontaktirate vašu telefonsku kompaniju.

Vodite računa o tome da postavka zvona za sledeće funkcije bude podešena na dva ili više zvona:

- TAM ring count (funkcija #06)
- FAX ring count (funkcija #06)
- TEL/FAX ring setting (funkcija #78).

Prikaz podataka o strani koja poziva

Nakon prijema spoljašnjeg poziva, ime ili broj strane koja poziva se prikazuje na ekranu. Tada možete da odlučite da li želite da se javite ili ne. Uredjaj automatski memoriše podatke o pozivu (ime, telefonski broj, datum i vreme poziva), za poslednjih 50 poziva. Informacije se memorišu od najnovijeg do najstarijeg poziva. Podatke o pojedinačnim pozivaocima možete pregledati na ekranu.

Napomena

- Ako podaci o pozivu odgovaraju telefonskom broju koji je memorisan u imenik, prikazuje se ime.
- Ako je ovaj uređaj priključen na PBX (Private Branch Exchange) sistem, informacije o sagovorniku možda neće biti primljene pravilno. U tom slučaju kontaktirajte PBX dobavljača.
- Ako uređaj ne može da prikaže podatke o pozivu, možete dobiti neku od sledećih poruka:
 "OUT OF AREA": poziv stiže iz oblasti koja ne pruža Caller ID uslugu.
 "PRIVATE CALLER": osoba koja vas poziva ne dozvoljava da se njeni podaci vide.
 "LONG DISTANCE": poziv dolazi sa velike udaljenosti.

Da proverite podatke o pozivima štampanjem Caller ID liste

- Da odštampate listu poziva, pogledajte str. 25.
- Da automatski odštampate listu nakon svakih 50 novih poziva, aktivirajte funkciju #26.

Pregled i uzvraćanje poziva na osnovu informacija o pozivu

Važno:

- Ako je pozivni broj primljenog telefonskog broja isti kao vaš pozivni broj, možda ćete morati da obrišete pozivni broj pre uzvraćanja poziva. Ovo se odnosi samo na neke oblasti.

Uzvraćanje poziva preko slušalice

- 1 Pritisnite [☒/OK], odaberite „Caller List“, a zatim pritisnite [▶].
- 2 Pritisnite [▼] da pregledate listu od najnovijeg poziva.
 • Ako pritisnete [▲], lista se prikazuje unazad.
- 3 Pritisnite [☒] ili [☒] da uzvratite poziv.

Uzvraćanje poziva preko baze

- 1 Pritisnite [CALLER ID] taster.
- 2 Pritisnite [+] ili [-] da prikazete željenu stavku.
- 3 Pritisnite [CALLER ID] da biste prikazali broj telefona.
- 4 Da biste uneli broj ispred broja telefona, pritisnite željeni numerički taster [0] do [9].
 • Mod za uređivanje možete da pokrenete i pritiskom na [*] taster.
- 5 Pritisnite [SP-PHONE] taster da uzvratite poziv uređenom broju.
 • Da biste poslali faks, unesite dokument LICEM KA DOLE i pritisnite [FAX/START].

Brisanje podataka o pozivima

Brisanje poziva preko slušalice

- 1 Pritisnite [☒/OK], odaberite „Caller List“, nakon toga pritisnite [▶].
- 2 Pritisnite [▲] ili [▼] da prikazete željeni unos i pritisnite [☒/OK].
- 3 Odaberite „Erase“ i pritisnite [▶]. Ako želite da obrišete sve unose, odaberite „Erase All“ i pritisnite [▶].
- 4 Odaberite „Yes“, pritisnite [▶] i pritisnite [☒].

Brisanje poziva preko baze

Da biste obrisali sve informacije o svim pozivaocima

- 1 Pritisnite [MENU] da biste prikazali „CALLER SETUP“ i pritisnite taster [SET]. Prikazuje se „CALL LIST ERASE“ poruka.
- 2 Pritisnite taster [SET].
 • Da otkazete brisanje, pritisnite [STOP].
- 3 Pritisnite taster [SET] i pritisnite taster [STOP].

Brisanje podataka o pojedinačnim pozivaocima

- 1 Pritisnite [CALLER ID].
- 2 Pritisnite tastere [+] i [-] sve dok ne prikazete željeni unos.
- 3 Pritisnite [◀] da izvršite brisanje.
 Pritisnite taster [STOP] dva puta da odustanete.
- 4 Pritisnite taster [SET] i pritisnite [STOP].

Drugi način brisanja podataka o pojedinim pozivima

- 1 Pritisnite [CALLER ID].
- 2 Pritisnite taster [+] ili [-] da biste prikazali željenu stavku i pritisnite taster [ERASE].
 • Da obrišete druge unose, ponovite korak 2.
- 3 Pritisnite taster [STOP].

Memorisanje informacija o pozivaocu u imenik ili na one-touch taster

Snimanje informacija u imenik slušalice

- 1 Pritisnite [☒/OK], odaberite „Caller List“ i nakon toga pritisnite [▶].
- 2 Pritisnite [▲] ili [▼] da prikazete željeni unos i pritisnite [☒/OK].
- 3 Odaberite „Add Phonebook“ i nakon toga pritisnite [▶].
- 4 Ako je potrebno, unesite ime u dužini do 16 karaktera i pritisnite [☒/OK].
- 5 Unesite telefonski broj, u do 24 cifre karaktera i pritisnite [☒/OK].
- 6 Odaberite „Save“ i pritisnite [▶], a zatim pritisnite [☒].

Snimanje informacija u imenik baze

1. Pritisnite [CALLER ID].
2. Pritisnite taster [+] ili [-] da prikazete željeni unos.
3. Pritisnite [MENU] i nakon toga pritisnite [▶].
Ako ne želite da menjate ime, predjite na korak 5.
4. Ako je potrebnom unesite ime (do 16 karaktera).
5. Pritisnite [SET] taster dva puta.

Memorisanje unosa na one-touch taster

1. Pritisnite [CALLER ID].
2. Pritisnite [+] ili [-] da prikazete željeni unos i pritisnite [MENU].
3. Odaberite željenu memorijsku lokaciju.
Za memorijsku lokaciju 1: pritisnite taster 1, pritisnite [+] ili [-] da odaberete "DIAL MODE" i nakon toga pritisnite [SET].
Za memorijske lokacije 2-5: pritisnite jedan od memorijskih tatera.
Za memorijske lokacije 6-10: pritisnite [LOWER] i nakon toga pritisnite jedan od memorijskih tatera.
4. Ako je potrebno, unesite ime (do 16 karaktera). Ako je morate da promenite broj, pogledajte proceduru na prethodnoj strani.
5. Pritisnite [SET] taster dva puta.

Upotreba faksa

Ručno slanje faksa

1. Otvorite stazu za unos dokumenata (1) i nakon toga podesite širinu vođica (2) u skladu sa veličinom dokumenta koji šaljete.
2. Unesite dokument (do 10 listova) LICEM NA DOLE sve dok se uređaj ne oglasi jednim zvučnim signalom i uvuče dokument.
 - Ako vodjice nisu priljubljene uz dokument, podesite ih.
3. Ako je potrebno tasterima [+] i [-] podesite rezoluciju. Pritisnite [SP-PHONE].
4. Pozovite željeni broj.
5. Kada čujete faks signal, pritisnite taster [FAX/START]
Kada druga strana odgovori na vaš poziv:
Zamolite drugu stranu da pritisne Start taster. Kada čujete signal faks uređaja pritisnite taster [FAX/START].

Izbor rezolucije

Izaberite rezoluciju prema tipu dokumenta koji šaljete.

- "STANDARD": za originale sa štampača ili pisače mašine, štampane normalnom veličinom karaktera.
- "FINE": za dokumente malom veličinom slova.
- "SUPER FINE": za originale sa vrlo malom veličinom slova. Ova postavka će funkcionisati samo i ako je drugi uređaj sa kojim je povezan ovaj faks ima mogućnost prijema "SUPER FINE" rezolucije.
- "PHOTO": za originale koji sadrže fotografije, senčene crteže i slično.

Napomene

- Upotreba rezolucija "FINE", "SUPER FINE" ili "PHOTO" produžava vreme slanja faks poruke.
- Ako promenite rezoluciju tokom prenosa, promena će biti primenjena tek od naredne strane.

Da pozovete poslednji pozvani broj

1. Pritisnite [REDIAL].
2. Pritisnite [FAX/START].
- Ako je linija zauzeta, uređaj će automatski pozvati odabrani broj 2 ili više puta.
- Da otkazete ponovni poziv, pritisnite [STOP].

Da pošaljete više od 10 strana

Unesite prvih 10 strana u uređaj. Dodajte sledećih 10 strana na prethodne stranice pre nego što poslednja uđe u uređaj.

Pozivanje broja pre slanja faks poruke

1. Pozovite željeni broj.
2. Unesite dokument koji želite da pošaljete.
3. Pritisnite [FAX/START].

Da prekinete prenos

Pritisnite [STOP].

Da pošaljete faks pomoću slušalice

1. Dok razgovarate sa drugom stranom, unesite dokument i pritisnite [OK].
2. Odaberite „Fax Start“ i pritisnite [▶].

3. Pritisnite [OK] ili postavite bežičnu slušalicu na bazu.

Štampanje izveštaja o slanju

Izveštaj o slanju pruža vam štampanu belešku rezultata prenosa. Da odštampate ovaj izveštaj, aktivirajte funkciju #04. U vezi dodatnih informacija o objašnjenju poruka o greškama, pogledajte str. 21.

Štampanje dnevnika (Journal report)

Ovaj izveštaj pruža vam štampanu belešku o poslednjih 30 faksova. Ako želite da ručno odštampate ovaj izveštaj, pogledajte str. 25. Ako želite da uređaj automatski štampa izveštaj nakon svakih 30 prenosa/prijema, proverite da li je funkcija #22 uključena. U vezi sa dodatnim informacijama o greškama, pogledajte str. 21.

Dokumenti koje možete poslati

Minimalna veličina dokumenta

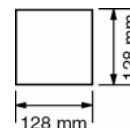

Maksimalna veličina dokumenta

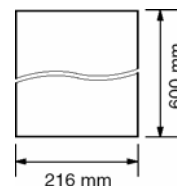

Efektivna zona koju uređaj skenira

- Siva zona se čita.

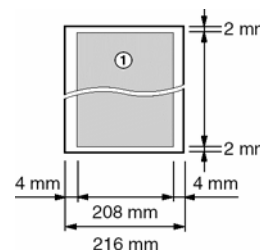

Težina dokumenta

Jedan list: 45 g/m² do 90 g/m²
Više listova: 60 g/m² do 80 g/m²

Primerba:

- Uklonite spajalice i slične predmete.
- Nemojte da šaljete sledeće tipove dokumenata (upotrebite kopije za slanje faks poruke):
 - Hemijski obrađen papir (indigo i ne-indigo) za duplikate.
 - Papir nabijen elektrostatičkim elektricitetom.
 - Izrazito uvijen, izgužvan ili pocepan papir.
 - Papir sa obloženom površinom.
 - Papir sa bledom slikom.
 - Papir sa štampom na suprotnoj strani koja se može videti kroz prednju stranu (novinski papir).
- Proverite da li su se mastilo, lepak ili korekciona tečnost osušili.
- Da pošaljete dokumente koji su uži od A4 formata (210mm), preporučujemo vam da kopirate original na A4 ili letter format, a zatim pošaljete kopiju.

Slanje faksa pomoću imenika baze/one-touch tastera

Pre upotrebe ove funkcije, memorišite željena imena i telefonske brojeve u imenik baze ili na one-touch tastere.

1. Otvorite stazu za unos dokumenata (1) i nakon toga podesite širinu vođica (2) u skladu sa veličinom dokumenta koji šaljete.
2. Unesite dokument (najviše 10 listova) LICEM KA DOLE sve dok se uređaj ne oglasi jednim zvučnim signalom i ne uvuče dokument.
 - Ako vodjice nisu priljubljene uz dokument, podesite ih.
3. Ako je potrebno, tasterima [+] i [-] podesite rezoluciju.
4. Unesite broj faksa.
Za one-touch tastere 1-5: pritisnite željeni taster.
Za one-touch tastere 6-10: pritisnite [LOWER] i nakon toga pritisnite željeni taster.
Za poziv iz imenika, pritisnite [PHONEBOOK] i nakon toga [+] ili [-] da prikazete željeni unos.
5. Pritisnite [FAX/START].

Automatsko ponavljanje poziva

Ako je linija zauzeta, uređaj će automatski pozvati odabrani broj još 2 ili više puta. Možete da prekinute ponovno pozivanje pritiskom na taster [STOP].

1. Pritisnite [STOP] taster da prikažete "SEND CANCELLED?"
2. Pritisnite [SET].

U slučaju da uređaj ne pošalje faks poruku

- Proverite da li ste pravilno uneli broj i da li je to broj faksa.
- Proverite da li faks uređaj druge strane odgovara na poziv uključivanjem funkcije #76.

Prenos na više lokacija

Memorisanjem unosa iz imenika baze ili one-touch tastera u memoriju za prenos, isti dokument možete da pošaljete na više lokacija (do 20). Programirani unosi ostaće u memoriji za prenos, što omogućava ponovnu upotrebu.

Programiranje unosa u memoriju za prenos

- 1 Pritisnite taster [MENU] sve dok se ne pojavi poruka „PHONEBOOK SET“. Pritisnite [BROADCAST].
- 2 Pritisnite tastere [+] ili [-] da prikažete željeni unos.
- 3 Programirajte unose.
Za lokacije 2-5: pritisnite željeni taster.
Za lokacije 6-10: pritisnite [LOWER] i nakon toga pritisnite željeni taster.
Za poziv iz imenika baze, pritisnite [+] ili [-] da prikažete željeni unos i pritisnite [SET].
 - Da programirate druge unose (do 20 stavki), ponovite ovaj korak.
 - Ako programirate pogrešan unos, pritisnite [STOP] da obrišete unos.
- 4 Pritisnite [SET] i pritisnite [STOP].

Dodavanje unosa u memoriju za prenos

1. Pritisnite [PHONEBOOK]
2. Pritisnite [+] i [-] više puta da prikažete <BROADCAST>. Pritisnite [MENU] i nakon toga pritisnite taster [*].
3. Pritisnite [+] i [-] više puta da prikažete unos koji želite da dodate i pritisnite taster [SET].
 - Da dodate još unosa, ponovite korak 3 (do 20 unosa).
4. Pritisnite taster [STOP].

Brisanje unosa iz memorije za prenos

1. Pritisnite [PHONEBOOK]
2. Pritisnite [+] i [-] više puta da prikažete <BROADCAST>. Pritisnite [MENU] i nakon toga pritisnite taster [#].
3. Pritisnite [+] i [-] više puta da prikažete unos koji želite da obrišete. Da otkazete brisanje, pritisnite taster [STOP].
4. Pritisnite taster [SET] dva puta i pritisnite taster [STOP].

Slanje istog dokumenta na programirane lokacije

1. Unesite dokument LICEM KA DOLE.
2. Pritisnite [+] i [-] da odaberete željenu rezoluciju.
3. Pritisnite [BROADCAST] i pritisnite [FAX/START].
 - Nakon prenosa, memorisani dokument se automatski briše i uređaj štampa izveštaj o prenosu (Broadcast sending report).

Primedba:

- Ako odaberete "FINE", "SUPER FINE" ili "PHOTO" rezoluciju, broj strana koje uređaj može da pošalje se smanjuje.
- Ako dokument prelazi kapacitet memorije, slanje se otkazuje.
- Ako je neki od odabranih brojeva zauzet ili ne odgovara na poziv, biće preskočen. Svi preskočeni brojevi se pozivaju 2 ili više puta nakon što uređaj pozove ostale brojeve.

Da isti dokument pošaljete grupi unosa

1. Unesite dokument i pritisnite [PHONEBOOK].
2. Pritisnite [+] i [-] više puta da prikažete <ONE TIME BROAD> i pritisnite taster [SET].
3. Programirajte unose.
Za lokacije 1-5: pritisnite željeni taster.
Za lokacije 6-10: pritisnite [LOWER] i nakon toga pritisnite željeni taster.
Za poziv iz imenika, pritisnite [+] ili [-] da prikažete željeni unos i pritisnite [SET].
 - Da programirate druge unose, ponovite ovaj korak.
 - Ako programirate pogrešan unos, pritisnite [STOP] taster da biste ga obrisali.
6. Pritisnite [FAX/START] da pokrenete prenos.

Da otkazete prenos

Način na koji koristite uređaj

U zavisnosti od situacije, odaberite način na koji planirate da koristite uređaj.

- Kao uređaj za odgovor na pozive i/ili kao faks uređaj (TAM/FAX mod).
- Isključivo kao faks uređaj (FAX ONLY).
- Uglavnom za telefonske pozive (TEL).
- Za telefonske i/ili faks pozive (TEL/FAX).

Kao uređaj za odgovor na pozive i/ili faks (TAM/FAX) mod

Ako želite da odgovarate na telefonske pozive pomoću uređaja za odgovor na pozive i automatski primete faksove.

Postavite faks uređaj u TAM/FAX mod pritiskom na taster [AUTO ANSWER].

- [AUTO ANSWER] indikator na bazi se uključuje i indikator  se prikazuje na ekranu slušalice.

Napomena

- Postavite prethodno funkciju #77 na "TAM/FAX".
- Nemojte da priključujete uređaj za odgovor na pozive na istu telefonsku liniju. Ako je uređaj priključen, postavite funkciju za automatski odgovor na pozive na OFF pritiskom na [AUTO ANSWER] taster.

Kako uređaj prima pozive i faksove

Ako se radi o telefonskom pozivu, faks će automatski snimiti poruku pozivaoca. Ako uređaj prepozna faks signal, automatski će primiti faks.

Isključivo kao faks uređaj (FAX ONLY)

Ako imate odvojenu telefonsku liniju namenjenu samo za faks komunikaciju. Postavite faks uređaj u FAX ONLY mod pritiskom na taster [AUTO ANSWER].

- [AUTO ANSWER] indikator na bazi se uključuje i indikator  se prikazuje na ekranu slušalice.

Napomena

- Prethodno postavite funkciju #77 na "FAX ONLY".

Kako uređaj prima pozive i faksove

Na sve pozive, uređaj odgovara kao da se radi o faks pozivima.

Isključivo za telefonske pozive (TEL)

Upotrebite ovaj mod ako želite da se lično javljate na sve pozive. Kada uređaj primi faks poziv, faks morate da primite ručno.

Postavite uređaj u TEL mod pritiskom na taster [AUTO ANSWER].

- [AUTO ANSWER] indikator na bazi se isključuje i indikator  nestaje sa ekrana slušalice.

Napomena

- Prethodno postavite funkciju #73 na "TEL".

Kako uređaj prima pozive i faksove

Na pozive morate da odgovorite ručno. Ako želite da primite faks, pritisnite [FAX/START].

Za telefonske i/ili faks pozive (TEL/FAX).

Ako želite da odgovarate na telefonske pozive i automatski primete faks pozive bez zvona. Odaberite TEL/FAX mod pritiskom na taster [AUTO ANSWER].

- [AUTO ANSWER] indikator na bazi se isključuje i indikator  nestaje sa ekrana slušalice.

Napomena

- Prethodno postavite funkciju #73 na "TEL/FAX".

Kako uređaj prima pozive i faksove

Ako se radi o telefonskom pozivu, uređaj zvoni. Uređaj prima faks automatski bez zvona ako prepozna pozivni faks signal.

Ručno primanje faksova – Auto answer OFF

Aktiviranje TEL moda

1. Proverite da li je funkcija #73 postavljena u „TEL“.
2. Pritisnite [AUTO ANSWER] da prikazete „TEL MODE“ na ekranu.
 - [AUTO ANSWER] indikator na bazi se isključuje i indikator  nestaje sa ekrana slušalice.

Aktiviranje TEL moda preko slušalice

1. Pritisnite [FAX/OK], odaberite „Answer System“ i pritisnite [▶].
2. Odaberite „Answer Off“, pritisnite [▶] i pritisnite [FAX/START].
 - Prethodno postavite funkciju #73 na "TEL".

Prijem telefonskih poziva i faksova preko baze

1. Pritisnite [SP-PHONE] da odgovorite na poziv.
2. Kada
 - je potreban prijem dokumenta,
 - čujete pozivni signal faks uređaja (spor zvuk), ili
 - ne čujete ton,
 pritisnite taster [FAX/START].

Prijem telefonskih poziva i faksova preko slušalice

1. Podignite slušalicu i pritisnite [TEL] ili [TEL] da odgovorite na poziv.
2. Kada
 - je potreban prijem dokumenta,
 - čujete pozivni signal faks uređaja (spor zvuk), ili
 - ne čujete ton,
 pritisnite [FAX/OK].
3. Odaberite „Fax Start“ i pritisnite [▶]. Možete da pritisnete i [FAX/START] taster na bazi.
4. Pritisnite [FAX/START] ili postavite slušalicu na bazu.

Prijem telefonskih poziva i faksova preko lokala

Ako posedujete drugi telefon na istoj liniji (lokal), možete da ga upotrebite za prijem faksova.

1. Kada lokal zazvoni, podignite slušalicu.
2. Kada
 - je potreban prijem dokumenta,
 - čujete pozivni signal faks uređaja (spor zvuk), ili
 - ne čujete ton,
 pritisnite [*] [#] [9] (uobičajeni kod za aktiviranje faksa).
3. Vratite slušalicu na bazu.

Napomena:

- Da biste primili faks pomoću lokala, prethodno morate da uključite (ON) kod za daljinsko aktiviranje faksa (funkcija #41). Uobičajena postavka je ON.

Da prekinete prijem

Pritisnite taster [STOP].

Aktiviranje TEL/FAX moda

1. Uverite se da je funkcija #73 postavljena na „TEL/FAX“.
2. Pritisnite [AUTO ANSWER] da prikazete „TEL/FAX MODE“ na ekranu slušalice.
 - [AUTO ANSWER] indikator na bazi se isključuje i indikator  nestaje sa ekrana slušalice.
3. Zvono mora biti uključeno.

Aktiviranje TEL/FAX moda preko slušalice

1. Pritisnite [FAX/OK], odaberite „Answer System“ i pritisnite [▶].
2. Odaberite „Answer Off“, pritisnite [▶] i pritisnite [FAX/START].
 - Prethodno postavite funkciju #73 na "TEL/FAX".

Prijem telefonskih poziva i faksova

1. Na ekranu se prikazuje poruka „INCOMING CALL“, ali uređaj ne zvoni.
2. Uređaj čeka dva zvona pre odgovora na poziv.
 - Broj zvona odredjen je „TEL/FAX delayed ring setting“ postavkom (funkcija #78).
 - Tokom ovog perioda, lokal (ako je priključen na istu liniju) zvoni.

3. Uređaj odgovara na poziv i pokušava da prepozna pozivni faks signal.

Kada prepozna pozivni signal faksa

Uređaj automatski prima faks bez zvona.

Kada ne prepozna pozivni signal faksa

1. Uređaj će zvoniti. Možete da odgovorite na poziv.
 - Pozivalac čuje uzvratno zvono koje se razlikuje od uzvratnog zvona telefonske kompanije.
 - Lokal (ako je priključen) neće zvoniti u ovom trenutku. Da odgovorite na poziv preko lokala, podignite slušalicu i pritisnite [*] [0] (kod za automatski prekid veze).
2. Ako ne odgovorite na poziv, uređaj aktivira faks funkciju.
 - Neki faks uređaji ne generišu pozivni signal pri slanju, zato će uređaj pokušati da primi faks čak iako ne prepozna signal.

Napomena

- Kod za automatski prekid možete da promenite u funkciji #49.
- Čak i kada odgovorite na poziv preko lokala i unesete kod za automatski prekid veze, uređaj da aktivira faks funkciju u zavisnosti od tipa lokala. Pritisnite [STOP] da razgovarate sa drugom stranom.

Automatski prijem faksova – Auto answer ON



Aktiviranje TAM/FAX moda

1. Uverite se da je funkcija #77 postavljena na "TAM/FAX" mod.
2. Pritisnite [AUTO ANSWER] da prikazete poruku „TAM/FAX MODE“.
 - [AUTO ANSWER] indikator na bazi se uključuje i indikator  se prikazuje na ekranu slušalice.

Napomena

- Možete da promenite maksimalno vreme za snimanje dolazećih poruka (funkcija #10).

Aktiviranje TAM/FAX moda preko slušalice

1. Pritisnite , odaberite „Answer System“ i pritisnite [▶].
2. Odaberite „Answer Off“, pritisnite [▶] i pritisnite .

Napomena

- Vodite računa o tome da funkcija #77 bude postavljena na „TAM/FAX“.

Kako uređaj prima pozive i faksove

- Pri prijemu poziva, uređaj radi kao sistem za odgovor na pozive i/ili faks.

Napomene

- Ako odgovorite na poziv lokalom (ako je priključen na istu liniju) i uređaj odgovori na poziv, možete da pritisnete [*][0] (uobičajeni kod za prekid veze) da biste razgovarali za pozivaocem.
- Kod za automatski prekid veze možete da promenite u funkciji #49.
- Čak i kada odgovorite na poziv pomoću lokala i unesete kod za prekid veze, sistem može da nastavi da odgovara na pozive, u zavisnosti od tipa lokala. Pritisnite [STOP] na faksu da razgovarate sa drugom stranom.

Prijem glasovne poruke i faksa u istom pozivu

Strana koja poziva može ostaviti glasovnu i faks poruku tokom istog poziva. Molimo vas da upoznate pozivaoca sa sledećom procedurom:

1. Sagovornik poziva vaš uređaj.
 - Uređaj za odgovor na pozive se javlja.
2. Sagovornik može ostaviti poruku posle pozdravne poruke.
3. Sagovornik treba da pritisne [*][9].
 - Uređaj će aktivirati faks funkciju.
4. Sagovornik treba da pritisne taster za početak slanja faks poruke.

Promena broja zvona za TAM/FAX mod.

Možete da promenite broj zvona kojima se uređaj oglašava pre odgovora na poziv. Možete da odaberete "2" (uobičajeno), "3", "4", "5", "6", "7" ili „AUTO“. Ovu postavku možete promeniti preko funkcije #06 ili pomoću slušalice.



- "AUTO": Uređaj odgovara na poziv nakon 2 ili 3 zvona kada snimi nove poruke, odnosno nakon 5 ili 6 zvona ako nema novih poruka. Ako pozovete uređaj sa udaljene lokacije kako bi preslušali nove poruke, znaćete da nema novih poruka ako se uređaj oglasi sa 4

zvona. Nakon toga, možete da prekinete poziv bez obračunavanja cene poziva.

Aktiviranje FAX ONLY moda

1. Uverite se da je funkcija #77 postavljena na "FAX ONLY".
2. Pritisnite [AUTO ANSWER] da prikazete poruku „FAX ONLY MODE“.
• [AUTO ANSWER] indikator na bazi se uključuje i indikator  se prikazuje na ekranu slušalice.

Aktiviranje FAX ONLY moda pomoću slušalice

1. Pritisnite /OK, odaberite „Answer System“ i pritisnite [▶].
2. Odaberite „Answer On“, pritisnite [▶] i pritisnite .

Uverite se da je funkcija #77 postavljena na "FAX ONLY".

Kako uređaj prima pozive i faksove

Kada primi poziv, uređaj automatski odgovara na sve pozive i prima samo faksove.

- Broj zvona kojima se uređaj oglašava u FAX ONLY modu možete da promenite (funkcija #06).

Zahtev za preuzimanjem faksa (Receive Polling) (prijem faksa sa drugog uređaja)

Ova funkcija dozvoljava vam da preuzmete dokument sa drugog kompatibilnog uređaja. Zbog toga vi plaćate poziv.

Uverite se da nema dokumenata u vašem uređaju i da je drugi uređaj spreman za vaš poziv.

1. Pritisnite [MENU] taster da prikazete „POLLING“ i pritisnite taster [SET].
2. Pozovite telefonski broj,
Pomoću tastera za poziv ([0] do [9], [*] ili [#]): unesite broj faksa.
Za lokacije 1-5: pritisnite željeni taster.
Za lokacije 6-10: pritisnite [LOWER] i nakon toga pritisnite željeni taster.
Za poziv iz imenika baze, pritisnite [+] ili [-] da prikazete željeni unos.
3. Pritisnite [FAX/START] da pokrenete prenos.

Junk Fax Prohibitor funkcija

(Funkcija za ignorisanje neželjenih faks poruka.)

Ako ste pretplatnik usluge za identifikaciju poziva (caller ID), Junk Fax Prohibitor funkcija sprečava prijem poziva koji ne poseduju informacije o pozivaocu. Pored toga, možete da memorišete neželjene telefonske brojeve u Junk Fax Prohibitor listu. Faksovi poslani sa tih brojeva neće biti primljeni od strane uređaja.

Važna napomena

- Ova funkcija neće raditi kada je odabran TEL mod ili ako se vrši ručni prijem.

Aktiviranje JUNK FAX PROHIBITOR funkcije

1. Pritisnite [MENU] taster da prikazete „JUNK FAX PROH.“ poruku i pritisnite [▶].
2. Pritisnite taster [+] ili [-] da izaberete "ON" i pritisnite taster [SET].
3. Pritisnite [MENU] taster da izađete iz programa.

Memorisanje nepoželjenih brojeva

Možete da registrujete do 10 nepoželjnih brojeva iz Caller ID liste sa kojih ne želite da primite faks poruke.

1. Pritisnite [MENU] taster da prikazete „JUNK FAX PROH. poruku.
2. Pritisnite [▶] da prikazete „JUNK LIST SET“ i pritisnite taster [SET].
3. Tasterima [+] i [-] izaberite unos sa koga ne želite da primite faks i pritisnite taster [SET].
4. Pritisnite taster [STOP] da izađete iz moda za programiranje.

Pregled JUNK FAX PROHIBITOR liste

1. Pritisnite [MENU] taster da prikazete „JUNK FAX PROH.“ poruku.
2. Pritisnite [▶] da prikazete „JUNK LIST DISP.“ i pritisnite taster [SET].
3. Tasterima [+] i [-] pregledajte unose iz liste.
4. Pritisnite taster [MENU] da izađete iz programa.

Štampanje JUNK FAX PROHIBITOR liste

1. Pritisnite [MENU] taster da prikazete „JUNK FAX PROH. poruku.
2. Pritisnite [▶] da prikazete „JUNK LIST PRINT“ i pritisnite taster [SET].
3. Pritisnite taster [MENU] da izađete iz liste.

Brisanje unosa iz JUNK FAX PROHIBITOR liste

1. Pritisnite [MENU] taster da prikazete „JUNK FAX PROH. poruku.
2. Pritisnite [▶] da prikazete „JUNK LIST DISP.“ i pritisnite taster taster [SET].
3. Tasterima [+] i [-] izaberite unos koji želite da izbacite iz liste i pritisnite [◀] taster.
• Ako želite da odustanete od brisanja, pritisnite taster [STOP] i nakon toga [MENU].
4. Pritisnite taster [SET] i pritisnite taster [MENU] da izađete iz liste.

Kopiranje

Izrada kopije

1. Otvorite stazu za unos dokumenata (1) i nakon toga podesite širinu vođica (2) u skladu sa veličinom dokumenta koji kopirate.
2. Unesite dokument (do 10 stranica) LICEM KA DOLE sve dok uređaj ne uvuče dokument i ne ogłosi se jednim zvučnim signalom.
• Ako vodjice dokumenta nisu podešene, podesite ih.
3. Po potrebi, tasterima [+] i [-] odaberete željenu rezoluciju. Ako izaberete „STANDARD“, kopiranje se sprovodi u „FINE“ modu.
4. Pritisnite taster [COPY].
• Uređaj će početi sa kopiranjem.

Napomena:

- Kada kopirate višestrani dokument koji je duži od A4 formata, preporučujemo vam da unosite stranu po stranu.
- Možete da kopirate bilo koji dokument koji se može prenositi putem faksa.
- Kopija će biti nešto duža od originala.

Izbor rezolucije

Izaberite rezoluciju prema tipu dokumenta koji šaljete.

- "FINE": za originale sa malom veličinom slova.
- "SUPER FINE": za originale sa vrlo malom veličinom slova.
- "PHOTO": za originale koji sadže fotografije, senčene crteže i slično. Ako odaberete "STANDARD" rezoluciju, kopiranje se vrši uz "FINE" rezoluciju.

Da prekinete kopiranje

Pritisnite taster [STOP].

Uređaj za odgovor na pozive

Snimanje pozdravne poruke

Uređaj poseduje fabričku pozdravnu poruku za TAM/FAX mod. Ako snimate vlastitu pozdravnu poruku, ona se reprodukuje umesto fabričke prilikom prijema poziva. Možete da snimate vlastitu pozdravnu poruku u trajanju od 16 (uobičajeno) ili 60 sekundi. Preporučujemo vam da snimate poruke koje su kraće od 12 sekundi radi lakšeg prijema faksova.

1. Postavite prethodno funkciju #77 na „TAM/FAX“.
2. Pritisnite [RECORD] dva puta.
3. Pritisnite [SET]. Uređaj se oglašava dugačkim zvučnim signalom.
4. Govorite razgovetno sa rastojanja od oko 20 cm od mikrofona.
5. Da prekinete snimanje, pritisnite taster [STOP].

Napomena

- Možete da promenite maksimalno vreme za snimanje TAM/FAX poruke na 60 sekundi (funkcija #54).
• Ako promenite postavku na 60 sekundi, preporučujemo vam da u pozdravnoj poruci obavestite sagovornike da mogu pokrenuti prijem faksa tokom pozdravne poruke ako ukucaju [*][9].
• Ako promenite dužinu poruke sa 60 na 16 sekundi, vaša pozdravna poruka će biti obrisana. Kada primi poziv, uređaj će emitovati pozdravnu poruku iz fabričke postavke.

- Ako promenite maksimalno vreme za snimanje dolazećih poruka u "GREETING ONLY" (funkcija #10), uređaj će odgovoriti na poziv aktuelnom pozdravnom porukom i nakon toga prekinuti vezu. Snimite pozdravnu poruku u kojoj sagovornika obavestavate o tome da uređaj neće snimiti pozdravne poruke.

Provera pozdravne poruke

1. Postavite prethodno funkciju #77 na „TAM/FAX“.
2. Pritisnite [AUTO ANSWER] više puta da prikazete „TAM/FAX MODE“.
- Uređaj briše pozdravnu TAM/FAX poruku.

Brisanje vaše pozdravne poruke

1. Postavite prethodno funkciju #77 na „TAM/FAX“.
2. Pritisnite [ERASE] dva puta.
3. Pritisnite [SET]. Da biste otkazali brisanje, pritisnite [STOP].
4. Pritisnite [SET].

Napomena

- Ako obrišete pozdravnu TAM/FAX poruku, uređaj reprodukuje fabričku pozdravnu poruku prilikom prijema poziva.

Slušanje snimljenih poruka

Kada uređaj snimi nove glasovne poruke:

- Indikator [AUTO ANSWER] trepće ako je funkcija za automatski odgovor na pozive uključena.
- Na ekranu baze trepće ukupan broj snimljenih poruka.

Da reprodukujete poruke

Pritisnite [PLAYBACK] taster.

- Uređaj će reprodukovati samo nove poruke.
- Nakon reprodukcije svih novih poruka, indikator [AUTO ANSWER] prestaje da trepće i svetli neprekidno ako je aktivirana funkcija za automatski odgovor na pozive. Ako u ovom trenutku pritisnete [PLAYBACK], uređaj reprodukuje sve snimljene poruke.

Korisne funkcije tokom reprodukcije

Da ponovite poruku

Pritisnite taster [◀] dok slušate poruke.

- Ako pritisnete taster [◀] do 5 sekundi nakon početka reprodukcije, uređaj reprodukuje prethodnu poruku.
- Da reprodukujete određenu poruku, pritisnite taster [◀] ili [▶] i pronađite poruku koju želite da čujete.

Preskakanje poruke

Pritisnite taster [▶] da biste reprodukovali narednu poruku.

Glasovna oznaka vremena/dana

Tokom reprodukcije, uređaj najavljuje dan u nedelji i vreme kada je svaka poruka snimljena.

Ako ste pretplatnik usluge za identifikaciju pozivaoca

Tokom reprodukcije, možete da uzvratite poziv prikazanom imenu ili broj pomoću baze uređaja.

1. Pritisnite [MENU] tokom reprodukcije.
 - Baza uređaja prekida reprodukciju.
 - Ako ne morate da menjate broj telefona, pređite na korak 3.
2. Promenite broj telefona.
3. Pritisnite [SP-PHONE].

Brisanje snimljenih poruka

Brisanje određene poruke

Pritisnite [ERASE] taster dok slušate poruku koju želite da obrišete

Brisanje svih poruka

1. Pritisnite [ERASE] dok je uređaj slobodan.
2. Pritisnite [SET] taster.
 - Da prekinete brisanje, pritisnite [STOP] taster.
3. Pritisnite [SET] taster.

Ostavljanje poruka drugima i sebi

Možete da snimite glasovnu poruku za sebe ili drugu osobom. Snimljene poruke tretiraju se kao nove poruke.

1. Pritisnite [RECORD] → [SET].
 - Uređaj se oglašava dugačkim zvučnim signalom.
2. Govorite razgovetno sa rastojanja od 20 cm od mikrofona.
3. Da biste zaustavili snimanje, pritisnite [STOP].

Napomena:

Uređaj prekida snimanje ako traje duže od 3 minute.

Upotreba uređaja za odgovor na pozive uz slušalicu

Da biste aktivirali TAM/FAX mod pomoću slušalice

1. Pritisnite [☒/OK], odaberite „Answer System“ i pritisnite [▶].
2. Odaberite „Answer Off“, pritisnite [▶] i pritisnite [✕/○].

Snimanje vaše pozdravne poruke

1. Pritisnite [☒/OK], odaberite „Answer System“ i pritisnite [▶].
2. Odaberite „Record Greeting“, pritisnite [▶].
Udaljite slušalicu na oko 20 cm i govorite razgovetno u mikrofona.
3. Pritisnite [☒/OK] da zaustavite snimanje i pritisnite [✕/○].

Da proverite vašu pozdravnu poruku

1. Pritisnite [☒/OK], odaberite „Answer System“ i pritisnite [▶].
2. Odaberite „Play Greeting“, pritisnite [▶] i pritisnite [✕/○].

Da obrišete vašu pozdravnu poruku

1. Pritisnite [☒/OK], odaberite „Answer System“ i pritisnite [▶].
2. Odaberite „Erase Message“ i pritisnite [▶].
3. Odaberite „Erase Greeting“ i pritisnite [▶].
4. Odaberite „Yes“, pritisnite [▶] i pritisnite [✕/○].

Slušanje snimljenih poruka

Kada na uređaju postoji nova glasovna poruka, indikator poruka na slušalici trepće ako je uključena funkcija za upozorenje na nove poruke.

1. Pritisnite [☒/OK], odaberite „Answer System“ i pritisnite [▶].
2. Odaberite „Play New Msg.“ ili „Play All Msg.“ i pritisnite [▶].

Da ponovite poruku

Pritisnite [◀] dok slušate poruku.

- Ako pritisnete [◀] tokom 5 sekundi od početka poruke, uređaj reprodukuje prethodnu poruku.

Da preskočite poruku

Pritisnite [▶] da reprodukujete narednu poruku.

Da zaustavite reprodukciju

Pritisnite [9].

Ako ste pretplatnik usluge za identifikaciju pozivaoca

Tokom reprodukcije, možete da uzvratite poziv prikazanom imenu ili broju pomoću slušalice.

1. Pritisnite [☒/OK] tokom reprodukcije.
2. Odaberite „Call Back“ i pritisnite [▶].

Da promenite broj pre uzvratanja poziva:

1. Pritisnite [☒/OK] tokom reprodukcije.
2. Odaberite „Edit and Call“ i pritisnite [▶].
3. Promenite broj i pritisnite [↶] ili [↷].

Brisanje snimljenih poruka



Da obrišete odredjenu poruku

Pritisnite [*] [4] dok slušate poruku koju želite da obrišete.

Da obrišete sve poruke

1. Pritisnite [☒/OK], odaberite „Answer System“ i pritisnite [▶].
2. Odaberite „Erase Message“ i pritisnite [▶].
3. Odaberite „Erase All“ i pritisnite [▶].
4. Odaberite „Yes“, pritisnite [▶] i [✕/○].

Direktne komande

Možete da kontrolirate sistem za odgovor na pozive pritiskom na tastere za poziv, umesto kroz menije. Da upotrebite naredne komande: Pritisnite , odaberite „Answer System“ i pritisnite .







Taster	Daljinska komanda
[1]	Ponavljanje poruke (tokom reprodukcije)* ¹
[2]	Preskakanje poruke (tokom reprodukcije)
[3]	Ulazak u „Settings“ meni
[4]	Reprodukcija novih poruka
[5]	Reprodukcija svih poruka
[6]	Reprodukcija pozdravne poruke
[7] [6]	Snimanje pozdravne poruke
[8]	Uključivanje sistema za odgovor na pozive
[9]	Zaustavljanje aktuelne operacije
[0]	Isključivanje sistema za odgovor na pozive
[*] [4]	Brisanje određene poruke (tokom reprodukcije)
[*] [5]	Brisanje svih poruka
[*] [6]	Brisanje pozdravne poruke (tokom reprodukcije pozdravne poruke)

*1 Ako pritisnete taster tokom prvih 5 sekundi poruke, reprodukuje se prethodna poruka.

Programiranje sistema za odgovor na pozive

Da odaberete ID kod za daljinsku kontrolu







Morate da programirate ID kod za daljinsku kontrolu ako želite da kontrolirate uređaj sa udaljene lokacije-

1. Pritisnite , odaberite „Answer System“ i pritisnite .
2. Odaberite „Settings“ i pritisnite .
3. Odaberite „Remote Code“ i pritisnite .
4. Da aktivirate funkciju kontrole sa udaljene lokacije, unesite 3-cifreni ID kod.
Da isključite funkciju kontrole sa udaljene lokacije, pritisnite [*].
5. Pritisnite , i .

- Možete da programirate ovu funkciju preko baze uređaja (funkcija #11).

Da promenite broj zvona u TAM/FAX modu







Možete da odaberete 2 do 7 zvona ili „Auto“ postavku.

1. Pritisnite , odaberite „Answer System“ i pritisnite .
2. Odaberite „Settings“ i pritisnite .
3. Odaberite „Number of Rings“ i pritisnite .
4. Odaberite željenu postavku, pritisnite  i .

- Možete da programirate ovu funkciju preko baze uređaja (funkcija #06).

Da promenite maksimalnu dužinu dolazećih poruka







Možete da promenite maksimalnu dužinu pozdravnih poruka ili da isključite snimanje dolazećih poruka.

1. Pritisnite , odaberite „Answer System“ i pritisnite .
2. Odaberite „Settings“ i pritisnite .
3. Odaberite „Recording Time“ i pritisnite .
4. Odaberite željenu postavku, pritisnite  i .

- Možete da programirate ovu funkciju preko baze uređaja (funkcija #10).

Da pratite snimanje dolazeće poruke

Da slušate dolazeću poruku preko zvučnika dok uređaj za odgovor na pozive snima poruku.

1. Pritisnite , odaberite „Answer System“ i pritisnite .
2. Odaberite „Settings“ i pritisnite .
3. Odaberite „Call Screening“ i pritisnite .
4. Odaberite „On“ ili „Off“, pritisnite  i .

- Možete da programirate ovu funkciju preko baze uređaja (funkcija #67).

Upotreba uređaja sa udaljene lokacije

Važno:

- Pre svega, programirajte ID kod za upotrebu sa udaljene lokacije (funkcija #11).
- Postavite uređaj u TAM/FAX mod pre izlaska iz stana.
- Upotrebite telefon sa tastaturom i tonskim biranjem.

Pregled funkcije za upotrebu uređaja sa udaljene lokacije

1. Pozovite ovaj uređaj
2. Tokom reprodukcije pozdravne TAM/FAX poruke, unesite ID kod. Uređaj se oglašava dugačkim zvučnim signalom.
3. **Ako postoje nove poruke**
 - Uređaj se oglašava kratkim zvučnim signalima do 8 puta. Na ovaj način znate broj novih poruka.
 - Nove poruke se reprodukuju.
3. **Ako nema novih poruka**
 - Uređaj se oglašava dugačkim zvučnim signalom (ne oglašava se kratkim signalom).
 - Pritisnite [5]. Reprodukuju se sve snimljene poruke.
4. Da završite upotrebu uređaja, prekinite vezu.

Kontrola uređaja sa udaljene lokacije

1. Pozovite uređaj.
2. Tokom reprodukcije pozdravne TAM/FAX poruke, unesite ID kod.
3. Unesite željenu komandu tokom 10 sekundi.

Taster	Daljinska komanda
[1]	Ponavljanje poruke (tokom reprodukcije)* ¹
[2]	Preskakanje poruke (tokom reprodukcije)
[4]	Reprodukcija novih poruka
[5]	Reprodukcija svih poruka
[6]	Reprodukcija pozdravne poruke
[7]	Snimanje pozdravne poruke
[9]	Zaustavljanje aktuelne operacije* ²
[0]	Isključivanje sistema za odgovor na pozive
[*] [4]	Brisanje određene poruke (tokom reprodukcije)
[*] [5]	Brisanje svih poruka
[*] [6]	Brisanje pozdravne poruke (tokom reprodukcije pozdravne poruke)
[*] [#]	Završetak kontrole sa udaljene lokacije
[#]	Preskakanje pozdravne poruke poruke)

*1 Ako pritisnete taster tokom prvih 5 sekundi, reprodukuje se prethodna poruka.

*2 Da nastavite operaciju, pritisnite kontrolni taster tokom narednih 10 sekundi.

Snimanje dodatne poruke

- Nakon reprodukcije poruka, možete da ostavite dodatne poruke.
1. Sačekajte da 3 zvučna signala označe kraj daljinske operacije.
 2. Sačekajte oko 10 sekundi.
 3. Čujete glasovnog vodiča i/ili 1 zvučni signal.
 4. Ostavite poruku.

Da uključite funkciju za automatski odgovor

1. Pozovite vaš uređaj i sačekajte da se oglasi 10 puta.
 - Uređaj se oglašava zvučnim signalom.
2. Unesite ID kod za daljinsku kontrolu (funkcija #11) tokom narednih 10 sekundi.
 - Mod za prijem se prebacuje u TAM/FAX ili FAX ONLY, u zavisnosti od postavke funkcije #77.
3. Spustite slušalicu.

Napomena:

- Ne možete da uključite automatski odgovor na pozive kada je uređaj u TEL/FAX modu.

Programiranje uređaja

Programiranje baze

1. Pritisnite [MENU].
2. Pritisnite [#] i nakon toga unesite dvocifreni kodni broj.
3. Pritisnite željenu komandu da prikazete postavku.
 - Ovaj korak se razlikuje od funkcije do funkcije.
4. Pritisnite [SET].
5. Da izađete iz moda za programiranje, pritisnite [MENU].

Osnovne funkcije

#01: Podešavanje datuma i vremena*1

Unesite datum i vreme pomoću numeričkih tastera.

#02: Unos vašeg logotipa

Unesite logo pomoću numeričkih tastera.

#03: Unos telefonskog broja vašeg faksa

Unesite broj faksa pomoću numeričkih tastera

#04: Štampanje izveštaja o slanju poruka

[0] „OFF“ : Izveštaj o slanju se ne štampa.

[1] „ON“: Izveštaj o slanju se štampa nakon svakog prenosa.

[2] „ERROR“ (uobičajeno): Izveštaj o slanju se štampa samo u slučaju neuspješnog prenosa faksa.

#06: Promena postavke zvona u FAX ONLY modu

Za promenu broja zvučnih signala kojima se uređaj oglašava pre odgovora na poziv u FAX ONLY modu.

Možete da odaberete „1“, „2“ (uobičajeno), „3“, „4“, „5“, „6“, „7“, „8“ ili „9“.

- Pre toga postavite funkciju #77 na "FAX ONLY".

#06: Promena postavke zvona u TAM/FAX modu*1

Za promenu broja zvučnih signala kojima se uređaj oglašava pre odgovora na poziv u TAM/FAX modu. Možete da odaberete "2" (uobičajeno), "3", "4", "5", "6", "7" ili "AUTO".

- Pre toga postavite funkciju #77 na "TAM/FAX".
- Ovu funkciju možete da programirate i preko bežične slušalice.

#10: Promena maksimalne dužine dolazeće poruke*1

[1] „1 MINUTE“

[2] „GREETING ONLY“: uređaj reprodukuje pozdravne poruke ali ne snima dolazeće.

[3] „3 MINUTES“ (uobičajeno)

- Ovu funkciju možete da programirate i preko bežične slušalice.

#11: Kod za daljinsku kontrolu uređaja

1. Pritisnite [MENU], zatim pritisnite [#] [1] [1].
2. Da aktivirate funkciju daljinske kontrole, unesite 3-cifren kod. Da isključite ovu funkciju, pritisnite [*].
3. Pritisnite [SET] i pritisnite [MENU].

- Ovu funkciju možete da programirate i preko bežične slušalice.

#13: Postavka načina izbora brojeva

- Odaberite postavku koja odgovara mogućnostima vaše telefonske linije.
- [1] „PULSE“: za pulsno biranje brojeva.
- [2] „TONE“ (uobičajeno): za tonsko biranje brojeva.

#17: Izbor obrasca zvona za spoljašnje pozive*2

[1] „RINGTONE 1“ (uobičajeno)

[2] „RINGTONE 2“

[3] „RINGTONE 3“

[4] „RINGTONE 4“

[5] „RINGTONE 5“

[6] „RINGTONE 6“

*1 Kada promenite ovu postavku pomoću baze, menja se i postavka slušalice i obrnuto.

*2 Ova postavka se može promeniti posebno za bazi i posebno za slušalicu.

Napredne funkcije

#22: Automatsko štampanje dnevnika o faks komunikacijama

[0] "OFF": Uređaj ne štampa izveštaj ali vodi evidenciju o poslednjih 30 faks komunikacija.

[1] "ON" (uobičajeno): Uređaj automatski štampa dnevnik na svakih 30 faks prenosa.

#23 Slanje dokumenata na prekookeanske lokacije

Ako ne možete da pošaljete dokument na prekookeansku lokaciju, aktivirajte ovu funkciju pre slanja. Ova funkcija unapređuje pouzdanost slanja smanjivanjem brzine prenosa.

[0] "OFF": Funkcija je isključena.

[1] "NEXT FAX": Ova postavka je efikasna tek od narednog slanja. Nakon toga, uređaj se vraća na prethodnu postavku.

[2] "ERROR" (uobičajeno): Ako je prenos faksa neuspešan i želite da pošaljete dokument ponovo.

- Cena poziva biće viša zbog manje brzine prenosa.

#25: Slanje faksa u određeno vreme

Ova funkcija omogućava vam da iskoristite prednost niže cene poziva u nekim intervalima. Ovom funkcijom možete da pripremite slanje dokumenta u naredna 24 časa.

[0] „OFF“ (uobičajeno)

[1] „ON“

Da pošaljete dokument:

1. Unesite dokument.
2. Ako je potrebno, pritisnite [+] ili [-] da odaberete željenu rezoluciju.
3. Pritisnite [MENU] taster, zatim pritisnite [#] [2] [5].
4. Pritisnite [1] da odaberite "ON" i pritisnite [SET].
5. Unesite broj faksa i pritisnite [SET].
6. Unesite početno vreme slanja.
 - Ako odaberete 12-časovni sistem za prikaz vremena, pritisnite [*] da odaberete "AM" ili "PM".
 - Ako odaberete 24-časovni sistem za prikaz vremena, unesite vreme u odgovarajućem formatu.
7. Pritisnite [SET] i pritisnite [MENU].
 - Da otkazete slanje nakon programiranja, pritisnite [STOP], a zatim [SET].

#26: Automatsko štampanje liste identifikovanih poziva

[0] "OFF" (uobičajeno): Uređaj neće odštampati listu poziva, ali vodi evidenciju o poslednjih 50 različitih razgovora.

[1] "ON": Uređaj automatski štampa listu poziva (Caller ID list) nakon svakih 50 poziva.

#36: Prijem velikih dokumenta

Da smanjite primljeni faks prilikom štampanja tako da primljeni dokument bude približno iste dužine kao original.

[0] „OFF“: funkcija je isključena i primljeni faks biće istog formata kao original.

[1] „ON“ (uobičajeno): primljeni faks se smanjuje u odnosu na original.

Napomena:

- Štampanim dokumentima dodaje se mala margina čak iako je ova funkcija isključena, primljeni dokument će biti nešto duži od originala.

#39: Podešavanje kontrasta ekrana*2

[1] "NORMAL" (uobičajeno): Za normalan kontrast

[2] "DARKER": Upotrebite kada je ekran suviše svetao.

#41: Promena koda za aktiviranje faksa

Ako želite da upotrebite lokal za prijem faksa, aktivirajte ovu funkciju i nakon toga programirajte kod.

[0] „OFF“

[1] „ON“ (uobičajeno)

1. Pritisnite [MENU] i unesite [#] [4] [1].
2. Pritisnite [1] da odaberete "ON" i pritisnite [SET].
3. Unesite kod (2-4 cifre) pomoću tastera 0-9, [*] i [#].
 - Uobičajeni kod je "*#9".
4. Pritisnite [SET] i pritisnite [MENU].

#44: Podešavanje upozorenja o dokumentu u memoriji

Uređaj vas obaveštava o tome da je dokument primljen u memoriju zbog nekog problema.

[0] "OFF": Funkcija je isključena.

[1] "ON" (uobičajeno): Uređaj vas obaveštava o problemu prijema dokumenta.

- Uređaj se oglašava sporim zvučnim signalima sve dok ne otklonite problem u vezi štampe i uverite se da u uređaju postoji dovoljno papira za štampanje memorisanog dokumenta.

#46: Uključivanje funkcije za jednostavan prijem

Da automatski primite faks kada odgovorite na poziv preko baze i čujete pozivni signal (spor zvučni signal).

[0] "OFF": Morate da pritisnete [FAX/START] da primite faks.

[1] "ON" (uobičajeno): Ne morate da pritisnete [FAX/START] radi prijema faksa.

#49: Automatski prekid veze

Da odgovorite na poziv pomoću lokala u TEL/FAX modu, aktivirajte ovu funkciju i programirajte kod.

[0] „OFF“

[1] „ON“ (uobičajeno):

1. Pritisnite [MENU] i pritisnite [#] [4] [9].
2. Pritisnite [1] da odaberete "ON" i pritisnite [SET].
3. Unesite kod (2-4 cifre) pomoću tastera 0-9, [*] i [#].
 - Uobičajeni kod je "*0".
4. Pritisnite [SET] i pritisnite [MENU].

#54: Promena vremena snimanja za TAM/FAX pozdravnu poruku

[1] "16s" (uobičajeno): Maksimalno vreme snimanja je do 16 sekundi

[2] "60s": Maksimalno vreme snimanja je do 60 sekundi.

#57: Podešavanje kontrasta za štampanje

Da podesite zatamljenost primljenih ili kopiranih dokumenata.

[1] "NORMAL" (uobičajeno): normalan kontrast

[2] "DARKER": tamniji kontrast

#58: Podešavanje kontrasta za skeniranje

Da pošaljete ili kopirate dokument koji je suviše bleđ ili taman, podesite ovu funkciju pre slanja ili kopiranja.

[1] "NORMAL" (uobičajeno): Koristi se za normalnu štampu

[2] "LIGHT": Koristi se za svetliju štampu

[3] "DARKER": Koristi se za tamniju štampu

#59: Kopiranje podataka iz imenika baze u imenik slušalice

[1] "1 ITEM" (uobičajeno): jedan unos

[2] "ALL ITEMS": svi unosi

#67: Praćenje dolazećih poruka^{*1}

Ako želite da čujete dolazeću poruku preko zvučnika dok telefonska sekretarica snima poruku.

[0] "OFF": Funkcija je isključena.

[1] "ON" (uobičajeno): Možete da slušate dolazeću poruku tokom snimanja.

- Ovu funkciju možete da programirate i preko slušalice.

#72: Izbor Recall/Flash perioda (za bazu i slušalicu)

Recall/Flash period zavisi od telefonske mreže ili host PBX-a.

[1] "900msec."

[2] "700msec."

[3] "600msec." (uobičajeno)

[4] "400msec."

[5] "300msec."

[6] "250msec."

[7] "200msec."

[8] "160msec."

[9] "110msec."

[*] "100msec."

[0] "90msec."

[#] "80msec."

- Ako je uređaj priključen na PBX sistem, ovu postavku morate da promenite ručno kako bi funkcije PBX-a (prenos poziva i dr.) radile pravilno. Kontaktirajte administratora PBX-a u vezi dodatnih informacija o odgovarajućoj postavci.

#73: Promena moda za prijem pri ručnom odgovoru na poziv

[1] „TEL“ (uobičajeno): mod za telefon.

[2] „TEL/FAX“: mod za telefon/faks.

#76: Izbor signala povezivanja

Ako često imate problema pri slanju faksa, ova funkcija dozvoljava vam da čujete zvuk povezivanja: faks ton, povratni zvučni signal i signal zauzete linije. Na ovaj način možete da proverite status faks uređaja druge strane.

[0] "OFF": Funkcija je isključena.

[1] "ON" (uobičajeno): Čuje se signal povezivanja.

- Ako se nastavi emitovanje signala zvona, sa druge strane se možda ne nalazi faks uređaj ili je uređaj ostao bez papira. Proverite status uređaja sa drugom stranom.
- Nivo zvuka povezivanja ne može da se podesi.

#77: Promena moda prijema u automatski mod

[1] "TAM/FAX" (uobičajeno): uređaj za odgovor na pozive/faks uređaj.

[2] "FAX ONLY": samo faks.

#78: Promena postavke odloženog zvona u TEL/FAX modu

Ako koristite lokal u TEL/FAX modu, odaberite željeni broj zvučnih signala kojima se uređaj oglašava pre odgovora na poziv.

[1] "1"

[2] "2" (uobičajeno)

[3] "3"

[4] "4"

[5] "5"

[6] "6"

[7] "7"

[8] "8"

[9] "9"

#80: Vraćanje naprednih funkcija na fabričke vrednosti

[0] „NO“ (uobičajeno)

[1] „YES“

Da ponišite postavku naprednih funkcija na fabričke vrednosti.

1. Pritisnite [MENU], zatim pritisnite [#] [8] [0].
2. Pritisnite [1] da odaberete "YES", pritisnite [SET] dva puta.

*1 Kada promenite ovu postavku pomoću baze, menja se i postavka za bežičnu slušalicu i obrnuto.

*2 Ovu postavku možete da menjate zasebno za bazu i slušalicu.
– Informacije o podešavanju kontrasta ekrana slupalice možete na pronađete u nastavku teksta.

Programiranje slušalice

1. Pritisnite [≡/OK].

2. Pritisnite [▲] ili [▼] da odaberete "Handset Setup", pritisnite [▶].

3. Pritisnite [▲] ili [▼] da odaberete željenu stavku iz menija, zatim pritisnite [▶].

4. Pritisnite [▲] ili [▼] da odaberete željenu stavku iz podmenija, zatim pritisnite [▶].

5. Pritisnite [▲] ili [▼] da odaberete željenu postavku, zatim pritisnite [▶] ili pratite instrukcije iz desne kolone naredne tabele.

Da biste izašli iz moda za programiranje, pritisnite [✕/0].

Meni	Pod meni	Pod-meni 2	Uobičajena postavka
"Time Settings"	"Set Date & Time" ^{*1}		Datum i vreme
	"Alarm"		Postavka alarma
"Ringer Setup"	"Ringer Volume" ^{*2}		Nivo zvuka zvona slušalice (Maximum)
	"Ext. Ringtone" ^{*2}		Zvono za spoljašnje pozive ("Ringtone 1") ^{*3}
	"Int. Ringtone"		Zvono za interkom pozive ("Ringtone 3") ^{*4}
"Display Setup"	"Standby Display"		Prikaz u pripremnom modu ("Off") ^{*5}
	"Select Language"		Jezik poruka na ekranu ("English")
	"Contrast" ^{*2}		Kontrast ekrana (Level 3)
"Registration"	"Register H.set"		Registracija slušalice
"Other Options"	"New Msg. Alert"		Upozorenje na nove poruke („Off") ^{*6}
	"Keytones"		Zvučni signali prilikom pritiska na taster ("On")
	"Auto Talk"		Uključivanje/isključivanje Auto talk funkcije („Off") ^{*7}

*1 Kada promenite ovu postavku pomoću slušalice, menja si postavka baze (i obrnuto).

- *2 Ovu postavku možete da podešavate pojedinačno za bazu i slušalicu.
- *3 Ako odaberete neku od melodija, melodija se nastavlja čak i ako pozivalac prekine vezu pre nego što odgovorite. Možete da čujete signal za poziv ili praznu liniju kada odgoovrite na poziv.
Memorisane melodije upotrebljene su uz dozvolu © 2006 Copyrights Vision Inc.
- *4 Memorisanje melodije upotrebljene su uz dozvolu © 2006 Copyrights Vision Inc.
- *5 Ako odaberete "Off", prikazuje se samo aktuelni datum i vreme.
Ako odaberete "Handset Number", a broj aktuelne slušalice je 2, prikazuje se "[2]" indikator.
- *6 Ova funkcija vas upozorava na nove poruke na uredjaju za odgovor na pozive.
Indikator poruke na slušalici trepće sve dok ne preslušate nove poruke.
Kada je indikator novih poruka uključen, radno vreme se skraćuje.
- *7 Auto talk funkcija omogućava vam da odgovorite na poziv jednostavnim dizanjem slušalice sa baze uredjaja. Ne morate da pritisnete [M].

Upotreba PIN broja baze/repetitora

1. Pritisnite [M/OK].
 2. Pritisnite [▲] ili [▼] da odaberete "Base Unit Setup", zatim pritisnite [▶].
 3. Pritisnite [▲] ili [▼] da odaberete željenu stavku u meniju baze i zatim pritisnite [▶].
 4. Pritisnite [▲] ili [▼] da odaberete željenu stavku u podmeniju baze i zatim pritisnite [▶].
 5. Pritisnite [▲] ili [▼] da odaberete željenu postavku u meniju baze i zatim pritisnite [▶] ili pratite instrukcije u desnoj koloni naredne tabele.
- Da izadjete iz ovog moda, pritisnite [M].

Meni	Podmeni	Uobičajeno
"Call Options"	"Call Restrict"	-----
"Other Options"	"Base Unit PIN"	Promena PIN-a baze („0000")*1 - Unesite aktuelni 4-cifreni PIN-a baze*2 - Unesite novi 4-cifreni PIN-a baze*2 - Pritisnite [M/OK]
	"Repeater Mode"	"Off"

*1 Ako promenite PIN, zabeležite novi broj. Uredjaj vam neće otkriti PIN.

*2 Ako zaboravite PIN, kontaktirajte najbliži servisni centar.

Postavke vremena

Podešavanje alarma

Alarm se oglašava 3 minute u odabrano vreme, jednom ili svakog dana. Prethodno morate da podesite datum i vreme.

1. Pritisnite [M/OK], odaberite "Handset Setup", zatim pritisnite [▶].
2. Select "Time Settings", zatim pritisnite [▶].
3. Select "Alarm", zatim pritisnite [▶] dva puta.
4. Odaberite mod alarma i zatim pritisnite [▶].
"Off" (uobičajeno): alarm se isključuje OFF. Pritisnite [▶], zatim pritisnite [M] da završite.
"Once": alarm se oglašava jednom u odabrano vreme. Unesite željeni datum i mesec u dvocifrenom formatu.
"Daily": alarm se oglašava svakog dana u odabrano vreme.
5. Unesite željene sate i minute u dvocifrenom formatu, pritisnite [M/OK].
6. Odaberite željeno zvono i pritisnite [▶].
7. Odaberite „Save", pritisnite [▶] i pritisnite [M].

Napomena:

- Da zaustavite alarm, pritisnite bilo koji taster.
- Kada je slušalica angažovana pozivom ili u interkom modu, alarm se neće oglasiti sve dok ne završite razgovor.
- Ako odaberete "Once", postavka se menja u "Off" nakon oglašavanja alarma.

Opcije prikaza (Display options)

Promena jezika

1. Pritisnite [M/OK], odaberite "Handset Setup", zatim pritisnite [▶].
2. Select "Display Setup", zatim pritisnite [▶].
3. Odaberite "Select Language", zatim pritisnite [▶].
4. Odaberite željeni jezik, pritisnite [▶] i pritisnite [M].

Napomena:

- Ako odaberete jezik koji ne možete da čitate, pritisnite [M], pritisnite [▲] tri puta, pritisnite [▶], pritisnite [▼] dva puta, pritisnite [▶], pritisnite [▼], pritisnite [▶], odaberite željeni jezik, zatim pritisnite [▶]. Pritisnite [M].

Opcije poziva (Call Options)

Postavljanje zabrane poziva

Određenim slušalicama/bazi možete da ograničite pozivanje nekih brojeva. Možete da odaberete do 6 telefonskih brojeva koje želite da zabranite i da odaberete slušalicu/bazu na koje se zabrana odnosi. Memorisanjem kodova oblasti, sprečavate pozivanje telefonskih brojeva iz te oblasti.

1. Pritisnite [M/OK], odaberite "Base Unit Setup", pritisnite [▶].
 2. Select "Call Options", zatim pritisnite [▶].
 3. Select "Call Restrict", zatim pritisnite [▶].
 4. Unesite „0000" (uobičajeni PIN slušalice). Ako ste promenili PIN, unesite novi.
 5. **Da ograničite pozivanje sa baze**, pritisnite [0].
Da ograničite pozivanje sa slušalice, pritisnite broj željene slušalice.
- Brojevi svih registrovanih slušalica se prikazuju na ekranu.
- Broj koji trepće označava uključenu zabranu za odgovarajuću slušalicu.
- Da isključite zabranu poziva, pritisnite isti broj ponovo. Broj prestaje da trepće.
 6. Pritisnite [M/OK].
 7. Odaberite memorijsku lokaciju i pritisnite [▶].
 8. Unesite telefonski broj ili broj oblasti (do 8 cifara), pritisnite [M/OK] i [M].
- Da obrišete broj čije je pozivanje zabranjeno, pritisnite [C/M].

Upotreba više uredjaja

Upotreba dodatnih uredjaja

Dodatne slušalice

Na jednu bazu možete da registrujete do 6 slušalica. Dodatne slušalice pružaju vam mogućnost da sprovedete interkom razgovor između dve slušalice, dok trećom sprovedite spoljašnji poziv. U vezi sa dodatnim informacijama o preporučenom modelu slušalica, pogledajte str. 2. Ako koristite drugi model slušalica, neke operacije (postavke slušalice ili baze) neće biti dostupne.

Registracija slušalice na bazu

Priložena slušalica i baza uredjaja već su registrovane. Ako slušalica iz nekog razloga nije registrovana na bazu (indikator Y trepće čak iako je slušalica u blizini baze), registrujte slušalicu ručno. Nakon kupovine dodatne slušalice, registrujte je na bazu uredjaja. Vodite računa o tome da dodatna slušalica bude uključena. U suprotnom, pritisnite i držite [M] nekoliko sekundi da uključite slušalicu.

1. Pritisnite [M/OK], odaberite „Handset Setup", zatim pritisnite [▶].
2. Odaberite "Registration", zatim pritisnite [▶].
3. Odaberite "Register H.set", zatim pritisnite [▶].
4. Pritisnite i držite [INTERCOM] na bazi oko tri sekunde, sve dok se uredjaj ne oglašava signalom registracije.
 - Nakon što pritisnete [INTERCOM], ostatak procedure morate da sprovedete tokom 60 sekundi.
5. Sačekajte da se prikaže poruka „Enter Base PIN", nakon toga unesite PIN baze „0000" (uobičajeni PIN baze) i pritisnite [M/OK].
 - Ako ste zaboravili PIN, kontaktirajte najbliži servisni centar.
 - Ako je slušalica registrovana uspešno, indikator Y prestaje da trepće. Ako je aktivna funkcija za zvučne signale pri pritisku na taster, uredjaj se oglašava potvrdnim zvučnim signalom.

Napomena

- Puniti baterije dodatne slušalice 7 sati pre prve upotrebe.

Odjavljivanje slušalice

Maksimalno 6 slušalica možete da registrujete na bazu. Slušalica može da se odjavi sa baze (ili da odjavi drugu slušalicu). Na ovaj način, baza "zaboravlja" slušalicu.

1. Pritisnite [M/OK], odaberite „Handset Setup", zatim pritisnite [▶].
2. Unesite "335".

- 3 Odaberite **“Cancel Handset”**, zatim pritisnite [▶].
 - Prikazuju se brojevi svih registrovanih slušalica.
- 4 Odaberite slušalicu koje želite da odjavite pritiskom na odgovarajući numerički taster.
 - Brojevi odabranih slušalica trepću.
 - Da otkazete odabrani broj slušalice, pritisnite taster ponovo. Broj prestaje da trepće.
- 5 Pritisnite [≡]/OK].
- 6 Odaberite „Yes“ i pritisnite [▶] i pritisnite [↵].

Povećanje dometa baze



Možete da povećate domet baze pomoću DECT repetitora. Molimo vas da koristite Panasonic DECT repetitor (pogledajte str. 2).

Važno:

- **Pre registracije repetitora na bazu, morate da uključite mod repetitora.**
- **Nemojte da koristite više repetitora istovremeno.**

1. Pritisnite [≡]/OK], odaberite „Base Unit Setup“, zatim pritisnite [▶].
2. Odaberite **“Other Option”**, zatim pritisnite [▶].
3. Odaberite **“Repeater Mode”**, zatim pritisnite [▶].
4. Odaberite „On“ ili „Off“ (uobičajeno), zatim pritisnite [▶] i pritisnite [↵].

Napomena

- Nakon uključivanja/isključivanja moda repetitora, indikator  trepće na ekranu slušalice. Ovo je normalna pojava. Slušalicu možete da upotrebite kada  indikator prestane da trepće.

Interkom između slušalica

Interkom razgovor možete da sprovedete između slušalice i baze ili između dve slušalice. Možete da pozovete sve slušalice istovremeno preko baze.

Interkom poziv

Preko slušalice

- 1 **Pritisnite [INT].**
- 2 **Da pozovete bazu**, pritisnite [0].
Da pozovete drugu slušalicu, pritisnite broj željene slušalice.
 - Baza ili odredišna slušalica zvone do 1 minut.
 - Da prekinete poziv, pritisnite [↵].
- 3 Kada druga strana odgovori, govorite u slušalicu.
4. Da završite interkom razgovor, pritisnite [↵].

Preko baze

- 1 **Pritisnite [INTERCOM].**
- 2 **Da pozovete drugu slušalicu**, pritisnite broj željene slušalice.
Da pozovete sve slušalice, pritisnite [0].
 - Odredišna slušalica zvone do 1 minut.
 - Da prekinete poziv, pritisnite [SP-PHONE] ili [INTERCOM].
- 3 Kada druga strana odgovori, govorite u mikrofona.
4. Da završite interkom razgovor, pritisnite [SP-PHONE] ili [INTERCOM].

Lociranje zaturene slušalice

Pomoću ove funkcije, možete da pronađete bežičnu slušalicu.

Odgovor na interkom pozive

Preko slušalice

Kada baza poziva slušalicu, slušalica se oglašava, a indikator zvona trepće brzo. Na ekranu se prikazuje broj lokala koji se poziva.

- 1 Pritisnite [↵], [↵] ili [INT] da odgovorite na poziv.
- 2 Da završite interkom poziv, pritisnite [↵].

Preko baze

Kada se baza poziva, ona se oglašava, a na ekranu se prikazuje broj lokala koji se poziva.

- 1 Pritisnite [SP-PHONE] ili [INTERCOM] da odgovorite na poziv.
- 2 Da završite interkom poziv, pritisnite [SP-PHONE] ili [INTERCOM].

Transfer poziva / Konferencijski razgovor

Telefonski poziv možete da prebacite na drugu slušalicu ili bazu i između 2 slušalice angažovane interkom razgovorom.

Prebacivanje poziva sa jedne na drugu slušalicu

- 1 **Slušalica:**
Tokom spoljašnjeg poziva, pritisnite [INT].
 - Spoljašnji poziv se prebacuje na čekanje.
- 2 **Slušalica:**
Da pozovete bazu, pritisnite [0].
Da pozovete drugu slušalicu, pritisnite broj te slušalice.
- 3 **Baza:** pritisnite [SP-PHONE] da odgovorite na poziv.
Druga slušalica: pritisnite [↵] ili [↵] da odgovorite na poziv.
- 4 **Slušalica:**
Da dovršite transfer, pritisnite [↵].
Da uspostavite konferencijski razgovor, pritisnite [3].

Transfer poziva bez razgovora sa drugom slušalicom

Nakon koraka br.2, pritisnite [↵].

- Spoljašnji poziv se oglašava na bazi ili drugoj slušalici.
- Ako drugi sagovornik ne odgovori na poziv tokom 60 sekundi, poziv se oglašava na prvoj slušalici. Pritisnite [↵] ili [↵] da se vratite na spoljašnji poziv.

Prebacivanje na slušalicu (pomoću baze)

1. Baza uređaja
Tokom telefonskog razgovora, pritisnite [INTERCOM].
Poziv se prebacuje na čekanje.
2. Baza uređaja:
Da pozovete jednu slušalicu, pritisnite njen broj.
Da pozovete sve slušalice, pritisnite [0].
3. Bežična slušalica:
Pritisnite [↵] ili [↵] da odgovorite na poziv.
4. Baza uređaja:
Da završite transfer poziva, pritisnite [SP-PHONE].
Da uspostavite konferencijski razgovor, pritisnite [3].

Transfer poziva bez razgovora sa drugom slušalicom

Nakon koraka br.2, pritisnite [SP-PHONE].

- Spoljašnji poziv se oglašava na bazi ili drugoj slušalici.
- Ako drugi sagovornik ne odgovori na poziv tokom 60 sekundi, poziv se oglašava na bazi. Pritisnite [SP-PHONE] da se vratite na spoljašnji poziv.

Kopiranje imenika

Jedan ili više unosa iz imenika možete da kopirate između slušalica i baze ili između dve slušalice. Odredišni uređaj snimiće unos u imenik.

Kopiranje na bazu ili drugu slušalicu (preko slušalice)

Kopiranje jednog unosa

1. Pronađite željenu stavku, nakon toga pritisnite [≡]/OK].
2. Odaberite „COPY“ i pritisnite [▶].
3. Da kopirate na bazu, pritisnite [0].
Da kopirate na drugu slušalicu, pritisnite broj slušalice na koju želite da pošaljete podatke.
 - Kada se unos kopira, prikazuje se „Completed“ indikator.
 - Da nastavite sa kopiranjem, odaberite „Yes“ i pritisnite [▶].
Pronađite željenu stavku i pritisnite [▶].
4. Pritisnite [↵].

Kopiranje svih unosa

1. Pritisnite [≡] i nakon toga pritisnite [≡]/OK].
2. Odaberite „Copy All“ i pritisnite [▶].
3. Da kopirate na bazu, pritisnite [0].
Da kopirate na drugu slušalicu, pritisnite broj slušalice na koju želite da pošaljete podatke.
 - Kada se svi unosi kopiraju, prikazuje se „Completed“ indikator.
4. Pritisnite [↵].

Kopiranje na slušalicu (preko baze)

Kopiranje jednog unosa

1. Pritisnite [MENU], zatim pritisnite [#] [5] [9].
2. Pritisnite [1] da prikazete „1 ITEM“ i pritisnite [SET].
3. Unesite broj slušalice na koju želite da pošaljete unos.
4. Pritisnite [+] ili [-] da prikazete željeni unos.
5. Pritisnite [SET].
Da kopirate druge unose, ponovite korake 4 i 5.
6. Nakon kopiranja, pritisnite [MENU].

Kopiranje svih unosa

1. Pritisnite [MENU], zatim pritisnite [#] [5] [9].
2. Pritisnite [2] da prikazete „ALL ITEMS“ i pritisnite [SET].
3. Unesite broj slušalice na koju želite da pošaljete podatke.
4. Nakon kopiranja, pritisnite [MENU].

Korisne informacije

Dostupni karakteri za unos

Numerički tasteri se koriste za unos karaktera i brojeva. Svaki od tastera kontroliše unos nekoliko karaktera. Dostupni modovi za unos karaktera su: Alphabet (ABC), Numeric (0-9), Greek (ABΓ), Extended 1 (AĀĂ), Extended 2 (SŠŠ) i Cyrillic (АБВ). Kada ste u ovom modovima, izuzev Numeric moda, željeni karakter možete da odaberete pritiskom na taster.

- Pritisnite [◀] ili [▶] da pomerite kursor.
- Pritisnite numerički taster da unesete karakter ili broj.
- Pritisnite [STOP] na bazi ili [C/⊗] na slušalici da obrišete karakter ili broj označen kursorom. Pritisnite i držite [STOP] ili [C/⊗] da obrišete sve karaktere ili brojeve.
- Pritisnite [*] da odaberete mala ili velika slova.
- Da unesete još jedan karakter sa istog tastera, pritisnite [▶] kako bi pomerili kursor na naredno slovno mesto, zatim pritisnite odgovarajući taster.

Modovi za unos karaktera

Dostupno je nekoliko modova za unos karaktera. Karakteri koje možete da unesete zavise od ulaznog moda.

Karakteristi dostupni za unos u različitim modovima

Kada je na bazi prikazan ekran za unos karaktera:

Pritisnite [#] više puta da odaberete željeni mod za unos karaktera.

Kada je na slušalici prikazan ekran za unos karaktera:

Pritisnite [⏏], odaberite željeni za unos karaktera i pritisnite [▶]

Alphabet tabela karaktera (ABC)

[0]	[1]	[2]	[3]	[4]	[5]	[6]	[7]	[8]	[9]
Space	Space #	A B C	D E F	G H I	J K L	M N O	P Q R S	T U V	W X Y Z
0	& ' () *	2	3	4	5	6	7	8	9
	, - . / 1	a b c	d e f	g h i	j k l	m n o	p q r s	t u v	w x y z
		2	3	4	5	6	7	8	9

Tabela brojeva (0-9)

[0]	[1]	[2]	[3]	[4]	[5]	[6]	[7]	[8]	[9]
0	1	2	3	4	5	6	7	8	9

Greek tabela karaktera (ABΓ)

[0]	[1]	[2]	[3]	[4]	[5]	[6]	[7]	[8]	[9]
Space	Space #	A B Γ	Δ E Z	H Θ I	K Λ M	N Ξ O	Π Ρ Σ	T Υ Φ	X Ψ Ω Ξ
0	& ' () *	2	3	4	5	6	7	8	9
	, - . / 1								

Extended 1 tabela karaktera (AĀĂ)

[0]	[1]	[2]	[3]	[4]	[5]	[6]	[7]	[8]	[9]
Space	Space #	A Ā Ă	D Ę Ę	G Ğ H	J K L	M N Ń	P Q R S	T Ů Ú	W Ŷ X
0	& ' () *	Ā Ā Ā	É Ę Ę	Ī Ī Ī	5	Ō Ō Ō	Ş Œ 7	Ů Ů Ů	Ŷ Ŷ Ŷ
	, - . / 1	Ā Ā Ā	É Ę Ę	Ī Ī Ī	4	Ō Ō Ō	Ş Œ 7	Ů Ů Ů	Ŷ Ŷ Ŷ
		C Ç 2	4	4		ø 6		ü v 8	
		a á â	d e è	g ğ h	j k l 5	m n ñ	p q r s	t u ù	w ŵ x
		á ä å	é ê ë	í î ï		ó ô õ	ş Œ 7	ú û ü	ý ŷ z 9
		â æ b	ë f 3	î ï 4		ö ö ö		ü v 8	
		c ç 2				ø 6			

- Karakteri [ø] i [Ş] [W] i [y] se koriste za velika i mala slova.

Extended 2 tabela karaktera (SŠŠ)

[0]	[1]	[2]	[3]	[4]	[5]	[6]	[7]	[8]	[9]
Space	Space #	A Ā Ā	D Ď Ď	G H I	J K L	M N Ń	P Q R Ŕ	T Ť U	W X Y ŷ
0	& ' () *	A B C	É Ě Ě	Í 4	Ľ Ľ Ľ	Ń Ō Ó	Ŕ Š Ś Š	Ť Ů Ů	Ŷ ŷ ŷ ŷ
	, - . / 1	C Č 2	F 3	4	5	Ö Ó 6	7	ú v 8	Ž 9
		A á â	d ě e	g h i í	j k l Ľ	m n Ń	p q r Ŕ	t ť u Ů	w x y ŷ
		á ä å	é ě ě	í î ï	Ľ Ľ 5	ň ó ó	ř š ś š	ú Ů Ů	ý ŷ ŷ ŷ
		â æ b	ë f 3	î ï 4		ö ö ö	7	ú v 8	ž 9
		c č 2				ø 6 6		v 8	ž 9

- Karakteri A Ā Č Ě Ľ Ľ Ľ Ń Š Ś Š Ů Ů Ů ŷ ŷ ŷ se koriste za velika i mala slova.

Cyrillic tabela karaktera (АБВ)

[0]	[1]	[2]	[3]	[4]	[5]	[6]	[7]	[8]	[9]
Space	Space #	А Б В	Д Е Ж	И Ы К	М Н О	Р С Т	Ф Х Ц	Ш Щ	Ъ Э Ю
0	Г Ё Ї	Г	З	Л	П	У	Ч	Ъ Ъ	Я
	& ' () *	2	3	4	5	6	7	8	9
	, - . / 1								

Pomoćne informacije

Poruke o grešci - izveštaji

Ako se tokom prenosa ili prijema faksa javе problemi, jedna od narednih poruka o komunikacionoj grešci se štampa u izveštaju o slanju i dnevniku.

COMMUNICATION ERROR

(Kodovi: 40-42, 46-72, FF)

- Došlo je do greške u prijemu ili prenosu dokumenta. Probajte ponovo ili proverite sa drugom stranom.

COMMUNICATION ERROR

(Kod: 43, 44)

- Postoji problem sa linijom. Prikjučite telefonski kabl na drugu utičnicu i probajte ponovo.
- Došlo je do greške pri slanju faksa na prekookeanski broj. Probajte da upotrebite mod za prekookeansko slanje faksa (funkcija #23).

DOCUMENT JAMMED

- Dokument je zaglavljnjen. Uklonite dokument.

ERROR-NOT YOUR UNIT

(Kod 53, 54, 59, 70)

- Došlo je do greške u slanju faksa zbog problema na uređaju druge strane. Proverite status uređaja druge strane.

JUNK FAX PROH.REJECT

- JUNK FAX PROHIBITOR funkcija vašeg uređaja sprečava prijem faksa.

MEMORY FULL

- Memorija uređaja je napunjena dokumentima koji nisu odštampani usled nedostatka ili zaglavljivanja papira. Instalirajte papir ili oslobodite papir.

NO DOCUMENT

- Dokument nije unet u uređaj pravilno. Unesite dokument i probajte ponovo.

OTHER FAX NOT RESPONDING

- Faks uređaj druge strane je zauzet ili je ostao bez papira za štampanje. Probajte ponovo.
- Faks uređaj druge strane oglašava se sa previše zvučnih signala. Pošaljite faks ručno.
- Uređaj druge strane nije faks uređaj. Proverite sa drugom stranom.
- Broj koji ste pozvali nije uključen.

PRESSED THE STOP KEY

- Pritisnut je taster [STOP] i komunikacija među uređajima je otkazana.

OK

- Komunikacija među uređajima je ispešno izvedena.

Poruke o grešci – ekran baze

Ako uređaj utvrdi problem, jedna ili više poruka prikazuje se na ekranu.

Poruka	Objašnjenje
BUSY	<ul style="list-style-type: none"> • Slušalica je u upotrebi. • Slušalica koju pozivate je udaljena od baze.
CALL SERVICE	<ul style="list-style-type: none"> • Došlo je do problema sa uređajem. Kontaktirajte servis.
CHECK DOCUMENT	<ul style="list-style-type: none"> • Dokument nije pravilno unet u uređaj. Unesite dokument ponovo. Ako se ovaj tip greške često ponavlja, očistite klizače po kojima dokument ulazi u uređaj i probajte ponovo. • Pokušali ste da pošaljete dokument koji je duži od 600mm. Pritisnite [STOP] da izvadite dokument. Podilite ga na dva ili tri dela i pokušajte ponovo.
COVER OPEN CHECK PAPER	<ul style="list-style-type: none"> • Poklopac je otvoren. Zatvorite ga i pritisnite [FAX/START] da isključite poruku. • Uređaj je ostao bez papira. Instalirajte papir i pritisnite [FAX/START] da obrišete poruku.
FAX IN MEMORY	<ul style="list-style-type: none"> • Uređaj ima dokument u memoriji. Proverite ostale prikazane instrukcije kako bi odštamali dokument. Instalirajte ili uklonite zaglavljen papir. Izgubice sve faksove iz memorije ako dođe do prekida napajanja.
FAX MEMORY FULL	<ul style="list-style-type: none"> • Memorija je puna zbog toga što je potrošen papir za štampanje poruka ili zato što je došlo do zaglavlivanja papira. Instalirajte papir ili uklonite zaglavljen papir. Izgubice sve faksove iz memorije ako dođe do prekida napajanja. • Kada sprovodite prenos iz memorije, dokument prevazilazi kapacitet memorije. Pošaljite dokument ručno.
MEMORY FULL	<ul style="list-style-type: none"> • Nema mesta u memoriji za unos nove stavke u imenik. Obrišite nepotrebne unose.
MESSAGE FULL	<ul style="list-style-type: none"> • Nema mesta u memoriji za skladištenje nove poruke. Obrišite nepotrebne poruke.
MODEM ERROR	<ul style="list-style-type: none"> • Postoji problem sa modemom. Kontaktirajte servisera.
NO FAX REPLY	<ul style="list-style-type: none"> • Faks uređaj druge strane je zauzet ili je ostao bez papira. Probajte ponovo.
PAPER JAMMED	<ul style="list-style-type: none"> • Papir je zaglavljen. Oslobodite papir.
PLEASE WAIT	<ul style="list-style-type: none"> • Uređaj proverava i incijalizuje sekač papira. Sačekajte dok uređaj završi sa proverom.
POLLING ERROR	<ul style="list-style-type: none"> • Faks uređaj druge strane nema ovu funkciju. Proverite sa drugom stranom.
RECORDING ERROR	<ul style="list-style-type: none"> • Pozdravna poruka koju ste snimili kraća je od jedne sekunde. Snimite dužu poruku.
REDIAL TIME OUT	<ul style="list-style-type: none"> • Faks uređaj druge strane je zauzet ili je ostao bez papira. Probajte ponovo.
REMOVE DOCUMENT	<ul style="list-style-type: none"> • Dokument je zaglavljen. Uklonite dokument. • Pritisnite [STOP] da izvadite zaglavljeni dokument.
SERIAL ERROR	<ul style="list-style-type: none"> • Postoji problem sa uređajem. Kontaktirajte servisera.
TRANSMIT ERROR	<ul style="list-style-type: none"> • Došlo je do greške u prenosu. Probajte ponovo. • Ako šaljete faks na prekookeansku lokaciju, pokušajte sledeće: <ul style="list-style-type: none"> - Upotrebite odgovarajući mod za prenos (funkcija #23) - Dodajte dve pauze na kraj telefonskog broja ili pozovite broj ručno.
UNIT OVERHEATED	<ul style="list-style-type: none"> • Uređaj je pregrejan. Sačekajte da se ohladi.

Slušalica

Poruka	Objašnjenje
Answer Sys. Full	<ul style="list-style-type: none"> • Obrišite nepotrebne poruke.
Error	<ul style="list-style-type: none"> • Snimak je suviše kratak. Pokušajte ponovo.
Failed	<ul style="list-style-type: none"> • Kopiranje imenika nije uspešno. Proverite da li je određeni uređaj u pripremnom modu i pokušajte ponovo.
Incomplete	<ul style="list-style-type: none"> • Određeni imenik je pun. Obrišite nepotrebne unose i pokušajte ponovo.
Memory Full	<ul style="list-style-type: none"> • Imenik slušalice je pun. Obrišite nepotrebne unose. • Nema mesta za snimanje glasovne poruke. Obrišite nepotrebne poruke.
You Must first subscribe to Caller ID	<ul style="list-style-type: none"> • Prvo morate da se pretplatite na Caller ID uslugu. Kada primite informacije o pozivaocu nakon pretplate, ova poruka se neće prikazivati.

Ako uređaj ne radi, proverite sledeće**Pre zahteva za servisiranjem, proverite sledeće**

Ako i dalje imate problema i pored sprovođenja predloženih rešenja, resetujte uređaj. Isključite kabl za napajanje i isključite slušalicu. Nakon toga priključite kabl za napajanje i uključite slušalicu.

Problemi pri incijalizaciji uređaja





Problem	Uzrok i rešenje problema
Ne čujem signal za poziv.	<ul style="list-style-type: none"> • Ako koristite razdelnik za priključivanje uređaja, uklonite ga i priključite uređaj direktno na zidnu utičnicu. Ako uređaj radi pravilno, proverite razdelnik. • Isključite uređaj sa telefonske linije i na nju povežite telefon u čiju ste ispravnost sigurni. Ako telefon ne radi pravilno, kontaktirajte telefonsku kompaniju. • Kabl za napajanje ili kabl telefonske linije nije priključen. Proverite kablove. • Ako ste faks uređaj priključili preko modema, priključite ga direktno na telefonsku liniju.
Uređaj ne radi	<ul style="list-style-type: none"> • Proverite konekcije. • Proverite da li je baterija instalirana pravilno i napunite je.
Uređaj ne zvoni.	<ul style="list-style-type: none"> • Zvuk zvona je isključen. Uključite zvono.
Ne mogu da zovem.	<ul style="list-style-type: none"> • Pozvali ste zabranjen broj. Uklonite ovaj broj iz liste zabranjenih brojeva. • Odabran je pogrešan mod poziva. Promenite postavku.

Opšti problemi

Problem	Uzrok i rešenje problema
Druga strana se žali da čuje samo signal faksa dok je glasovna komunikacija nemoguća.	<ul style="list-style-type: none"> • Odabran je mod FAX ONLY. Obavestite drugu stranu da je linija predviđena samo za faks pozive • Promenite mod za prijem u TEL, TEL/FAX ili TAM/FAX mod.
REDIAL/PAUSE taster ne radi pravilno.	<ul style="list-style-type: none"> • Ako pritisnete ovaj taster tokom pozivanja broja, unosi se pauza. Ako pritisnete taster neposredno nakon što dobijete signal za poziv, biće pozvan poslednji broj.
Tokom programiranja, ne mogu da unesem kod ili ID broj	<ul style="list-style-type: none"> • Svi ili deo brojeva su isti kao drugi kod ili ID. Promenite kod: <ul style="list-style-type: none"> - ID kod za daljinsko aktiviranje (funkcija #11) - kod za aktiviranje faksa (funkcija #41). - kod za automatski prekid veze (funkcija #49)
Baza uređaja se oglašava zvučnim signalom	<ul style="list-style-type: none"> • Funkcija za upozorenje na poruke (#44) je uključena i uređaj poseduje dokument u memoriji. Pritisnite [STOP] da prekinete zvučne signale, proverite prikazanu instrukciju i otklonite problem.
Spikerfon ne radi	<ul style="list-style-type: none"> • Koristite spikerfon u tihoj prostoriji. • Ako imate problema da čujete drugu stranu, podesite nivo zvuka.
Ne mogu da pozovem slušalicu ili bazu.	<ul style="list-style-type: none"> • Slušalica koju pozivate je suviše daleko.

Problem	Uzrok i rešenje problema
Informacije o sagovorniku se ne prikazuju	<ul style="list-style-type: none"> Niste registrovani kao pretplatnik Caller ID usluge. Druga telefonska oprema ometa vaš telefon. Isključite je i pokušajte ponovo. Drugi električni uređaji priključeni na istu utičnicu ometaju Caller ID informacije. Šum telefonske linije ometa prijem Caller ID informacije. Sagovornik je zatražio da se njegovi/njeni podaci ne prikazuju. U zavisnosti od usluge lokalne telefonske kompanije, podaci o pozivaocu se neće prikazati na slušalici u TEL/FAX modu. U tom slučaju, promenite postavku TEL/FAX zvona na 1 (funkcija #78). Ako vam je poziv prosledjen, informacija o pozivaocu neće biti prikazana.
Tokom posmatranja informacija o sagovorniku, ekran se prebacuje u pripremljeni mod.	<ul style="list-style-type: none"> Nemojte da pauzirate duže od 60 sekundi na slušalici ili duže od 3 minute na bazi, prilikom pretraživanja.

Problemi u radu slušalice

Problem	Uzrok i rešenje problema
Bežična slušalica ne radi	<ul style="list-style-type: none"> Proverite da li su baterija instalirane pravilno i napunite je. Očistite kontakte za punjenje i napunite bateriju ponovo. Isključite uređaj, isključite kabl za napajanje baze i priključite ga ponovo i nakon toga uključite uređaj. Proverite da li je kabl za napajanje priključen pravilno. Slušalica nije registrovana na bazu. Registrujte je.
Ekran slušalice je prazan	<ul style="list-style-type: none"> Slušalica nije uključena. Uključite je.
Slušalica se ne uključuje	<ul style="list-style-type: none"> Proverite da li su baterije instalirane pravilno. Napunite baterije. Očistite kontakte za punjenje i napunite bateriju ponovo.
Ako je na ekranu slušalice prikazan jezik koji ne razumete.	<ul style="list-style-type: none"> Promenite jezik poruka (str. 19)
Indikator  trepće	<ul style="list-style-type: none"> Slušalica nije registrovana na bazu. Registrujte je. Slušalica je udaljena od baze. Približite je. Kabl za napajanje nije priključen. Proverite veze.
Slušalica ne zvoni	<ul style="list-style-type: none"> Zvono je isključeno. Podesite ga.
Baterije bi trebalo da se pune ali se ikona ne menja.	<ul style="list-style-type: none"> Očistite kontakte za punjenje i napunite bateriju ponovo.
Čuje se signal zauzete linije kada pritisnete  taster.	<ul style="list-style-type: none"> Slušalica je suviše daleko. Približite je bazi i pokušajte ponovo. Baza ili druga slušalica angažovani su spoljašnjim pozivom. Sačekajte da drugi korisnik završi razgovor.
Statički šum, prekid zvuka, smetnje sa drugih električnih uređaja.	<ul style="list-style-type: none"> Udaljite slušalicu i bazu od drugih potrošača. Približite slušalicu bazi.
Tokom razgovora čuje se šum.	<ul style="list-style-type: none"> Koristite slušalicu ili bazu na mestu sa jakim električnim smetnjama. Udaljite slušalicu ili bazu od izvora smetnji, kao što su antene i mobilni telefoni.
Slušalica prekida sa radom tokom upotrebe.	<ul style="list-style-type: none"> Isključite kabl za napajanje i isključite slušalicu kako bi resetovali uređaj. Priključite kabl za napajanje, uključite slušalicu i pokušajte ponovo.
Ne mogu da sprovedem ponovni poziv pritiskom na  .	<ul style="list-style-type: none"> Ako je broj duži od 24 cifre, uređaj neće sprovesti poziv. Sprovedite poziv ručno.
Indikator  trepće ili se slušalica neprekidno oglašava.	<ul style="list-style-type: none"> Napunite baterije.
Baterije su napunjene, ali indikator  i dalje trepće.	<ul style="list-style-type: none"> Očistite kontakte i napunite bateriju ponovo. Vreme je da zamenite baterije.
Napunio sam baterije ali je radno vreme kratko.	<ul style="list-style-type: none"> Obrišite polove (+ i -) na bateriji i kontakte na uređaju suvom tkaninom.

Problem	Uzrok i rešenje problema
Ne mogu da zovem preko bežične slušalice.	<ul style="list-style-type: none"> Pozvali ste zabranjeni broj. Obrišite broj iz liste zabranjenih brojeva.
Ne mogu da registrujem slušalicu na bazu.	<ul style="list-style-type: none"> Maksimalan broj baza je registrovan na slušalicu. Odjavite baze koje ne koristite sa slušalice. Uneli ste pogrešan PIN kod. Ako ste zaboravili vaš PIN kod, kontaktirajte najbliži servisni centar za Panasonic opremu. Udaljite slušalicu i bazu od drugih potrošača.

Slanje faksa

Problem	Uzrok i rešenje problema
Ne mogu da šaljem dokumente.	<ul style="list-style-type: none"> Faks uređaj druge strane je zauzet ili je ostao bez papira. Probajte ponovo. Uređaj druge strane nije faks. Proverite sa drugom stranom. Uređaj druge strane nije uspeo da primi faks automatski. Pošaljite faks ručno.
Ne mogu da izvedem međunarodni poziv.	<ul style="list-style-type: none"> Upotrebite mod za prekookeanski prenos dokumenta (funkcija #23). Dodajte dve pauze na kraj telefonskog broja ili zovite ručno.
Druga strana se žali da su slova na primljenom dokumentu distorzirana ili nejasna.	<ul style="list-style-type: none"> Ako vaša telefonska linija ima posebne telefonske usluge, kao što je poziv na čekanju, možda je došlo do aktiviranja ove funkcije tokom prenosa dokumenta. Povežite uređaj na liniju koja nema ovaj servis. Na dodatnom telefonu koji je priključen na istu liniju podignuta je slušalica. Spustite slušalicu i probajte ponovo. Probajte da kopirate dokument. Ako je kopirana slika jasna, verovatno se radi o grešci u uređaju druge strane. Podesite kontrast pomoću funkcije #58.
Druga strana se žali na mrlje ili crne linije na primljenom dokumentu.	<ul style="list-style-type: none"> Staklo ili klizači su prljavi. Očistite ih. Molimo vas da u uređaj ne unosite dokumente pre nego što se tečnost za korekciju ne osuši.

Prijem faksa

Problem	Uzrok i rešenje problema
Ne mogu da primim dokument	<ul style="list-style-type: none"> Memorija je puna ili uređaj ne može da štampa zato što nema papira ili zato što je papir zaglavljnjen. Instalirajte papir ili uklonite zaglavljnjen papir.
Ne mogu da primim dokument automatski.	<ul style="list-style-type: none"> Odabran je TEL mod za prijem. Promenite postavku u TAM/FAX, FAX ONLY ili TEL/FAX. Vreme određeno za prijem poziva je previše dugačko. Smanjite broj potrebnih zvučnih signala (funkcija #06 ili funkcija #78). Pozdravna poruka je suviše duga. Snimite kraću poruku.
Displej prikazuje narednu poruku ali dokument nije primljen. CONNECTING....	<ul style="list-style-type: none"> Odabran je FAX ONLY mod, a dolazeći poziv nije faks poziv. Promenite mod za prijem u TEL mod, TAM/FAX mod ili TEL/FAX mod.
Uređaj izbacuje prazan papir.	<ul style="list-style-type: none"> Papir za štampanje nije instaliran pravilno. Vodite računa o tome da sjajna strana papira bude usmerena ka dole. Druga strana je ubacila dokument u uređaj naopako. Kontaktirajte drugu stranu.
Kvalitet otiska je loš.	<ul style="list-style-type: none"> Termalna glava je prljava. Očistite je. Podesite kontrast otiska pomoću funkcije #57. Ako uređaj može da sprovede kopiranje, to je znak da radi pravilno. Druga strana je možda poslala bled dokument ili postoji problem sa njihovim uređajem. Zamolite ih da pošalju jasniju kopiju ili da provere njihov uređaj.
Papir za štampanje često se unosi pogrešno	<ul style="list-style-type: none"> Očistite delove za unos dokumenta, papira za štampanje i gumene površine (str. 24).
Slova na primljenom dokumentu su distorzirana.	<ul style="list-style-type: none"> Ako vaša linija ima specijalne usluge kao što je poziv na čekanju, ova usluga je možda aktivirana tokom prijema faksa. Priključite uređaj na liniju koja ne koristi ove usluge.

Problem	Uzrok i rešenje problema
Ne mogu da primim dokument pomoću slušalice.	<ul style="list-style-type: none"> Memorija je puna zbog toga što uređaj ne može da štampa. Instalirajte papir ili oslobodite papir.
Kada je priključen lokal, ne mogu da primim dokument pritiskom na [*] [#] [9].	<ul style="list-style-type: none"> Morete prethodno da uključite kod za aktiviranje faksa (funkcija #41). Možda ste promenili kod iz [*] [#] [9] (uobičajena postavka). Proverite kod za aktiviranje faksa (funkcija #41). Memorija je puna zbog nemogućnosti uređaja da štampa. Instalirajte papir ili oslobodite papir.
Druga strana se žali da ne može da pošalje dokument	<ul style="list-style-type: none"> Odabran je TEL mod za prijem. Primite dokument ručno ili promenite mod za prijem u TEL/FAX, FAX ONLY ili TAM/FAX. Memorija je puna zbog toga što u uređaj ne može da odštampa poruke. Instalirajte papir ili ga oslobodite.
Ne mogu da odaberem željeni mod za prijem	<ul style="list-style-type: none"> Ako želite da odaberete TAM/FAX ili FAX ONLY mod, odaberite željeni mod preko funkcije #77 i pritisnite [AUTO ANSWER] da odaberete željeni mod. Ako želite da odaberete TEL ili TEL/FAX mod, odaberite ga preko funkcije #73 i pritisnite [AUTO ANSWER] da odaberete željeni mod.

Kopiranje

Problem	Uzrok i rešenje problema
Uređaj ne kopira.	<ul style="list-style-type: none"> Ne možete da kopirate tokom programiranja. Ne možete da kopirate tokom razgovora.
Na kopiranom dokumentu javlja se crna ili bela linija ili mrlje.	<ul style="list-style-type: none"> Staklo ili klizači su prljavi. Očistite ih. Molimo vas da u uređaj ne unosite dokumente pre nego što se tečnost za korekciju ne osuši.
Kopirani dokument je prazan.	<ul style="list-style-type: none"> Papir za štampanje se ne instalira pravilno. Uverite se da je sjajna strana papira usmerena dole i instalirajte papir ponovo.
Kopirana slika je distorzirana.	<ul style="list-style-type: none"> Podesite vodjice širine u skladu sa širinom dokumenta.
Kvalitet kopije je loš.	<ul style="list-style-type: none"> Termalna glava je prljava. Očistite je. Podesite kontrast otiska pomoću funkcije #57. Papir za štampanje je suviše vlažan. Upotrebite nov papir.

Uređaj za odgovor na pozive

Problem	Uzrok i rešenje problema
Ne mogu da sa udaljene lokacije slušam glasovne poruke sa uređaja za odgovor na pozive.	<ul style="list-style-type: none"> Aktivirajte funkciju za upotrebu uređaja sa udaljene lokacije prethodnim podešavanjem ID koda (funkcija #11). Pažljivo unesite ID kod. Uređaj nije u TAM/FAX modu. Odaberite TAM/FAX mod.
Sagovornik se žali da ne može da ostavi poruku.	<ul style="list-style-type: none"> Vreme za snimanje poruke postavljeno je na „GREETING ONLY“. Odaberite „1 MINUTE“ ili „3 MINUTE“. Memorija je puna. Obrišite nepotrebne poruke. Vodite računa o tome da drugi sistem za odgovor na pozive ne bude priključen na istu liniju.
Ne mogu da kontrolišem sistem za odgovor na pozive pomoću slušalice.	<ul style="list-style-type: none"> Neko koristi sistem za odgovor na pozive. Suviše ste udaljeni od baze. Približite se.
Indikator poruke trepće polako.	<ul style="list-style-type: none"> Ovo je normalna pojava koja označava da je snimljena nova poruka. Preslušajte nove poruke ili isključite funkciju za upozorenje na nove poruke.

Ako dodje do prekida napajanja

- Uređaj neće raditi
- Uređaj nije projektovan za telefoniranje bez napajanja. Morate da obezbedite drugo rešenje za telefoniranje u slučaju prestanka napajanja.
- Prenos ili prijem faksa se prekida.
- Ako je programirana funkcija za odloženo slanje faksa (funkcija #25), a prekid napajanja spreči slanje, dokument se šalje nakon uspostavljanja napajanja.
- Ako je faks dokument memorisan, nakon nestanka struje biće obrisan. Nakon vraćanja struje, uređaj štampa izveštaj i obaveštava vas o obrisanom sadržaju.
- Postavka datuma i vremena se gube. Nakon uspostavljanja napajanja, programirajte datum i vreme ponovo.

Održavanje uređaja

Zaglavljivanje papira za štampanje

- Otvorite prednji poklopac pritiskom na odgovarajući taster (1).
- Izvadite papir za štampanje.
- Odsecite naborani deo papira.
- Instalirajte papir za štampanje i zatvorite gornji poklopac pritiskom na obe strane.

Zaglavljivanje dokumenata - slanje

- Otvorite gornji poklopac pritiskom na odgovarajući taster (1) i pažljivo uklonite zaglavljeni dokument (3).
- Zatvorite prednji poklopac pritiskom sa obe strane.

Napomena:

Nemojte da vadite dokument silom pre otvaranja poklopca.

Čišćenje mehanizma za unos dokumenta i stakla skenera

Očistite mehanizam za unos dokumenata i staklo skenera ako:

- često dolazi do pogrešnog unosa dokumenata.
- se na originalnom dokumentu javne crne/bele linije prilikom slanja ili kopiranja

- Isključite kabl za napajanje i kabl telefonske linije.
- Otvorite gornji poklopac pritiskom na odgovarajući taster (1).
- Očistite klizače za unos dokumenata (1) i gumenu površinu (2) pomoću tkanine natopljene alkoholom i sačekajte da se delovi osuše u potpunosti. Očistite belu pločicu (3) i staklo skenera (3) pomoću meke i suve tkanine.

Pažnja:

- Nemojte da koristite papirne proizvode, maramice i slično, za čišćenje unutrašnjosti uređaja.
- Priključite kabl za napajanje i kabl telefonske linije.
 - Zatvorite prednji poklopac pritiskom na obe strane.

Čišćenje termalne glave

Ako se na kopiranom ili primljenom dokumentu pojave mrlje ili bele linije, proverite da li na termalnoj glavi postoji prašina i očistite je ako je to potrebno.

- Isključite kabl za napajanje i kabl telefonske linije.
- Otvorite prednji poklopac pritiskom na odgovarajući taster.
- Očistite termalnu glavu (1) pomoću tkanine natopljene alkoholom i sačekajte da se delovi potpuno osuše.

Pažnja:

- Kako bi sprečili kvar usled pražnjenja statičkog elektriciteta, nemojte da koristite suhu tkaninu i nemojte da dodirujete termalnu glavu direktno.
- Priključite kabl za napajanje i kabl telefonske linije.
 - Instalirajte papir za štampanje i zatvorite poklopac pritiskom na obe strane

Opšte informacije

Spisak izveštaja i listi

Možete da odštampate sledeće liste i izveštaje.

SETUP LIST

Objašnjava aktuelnu postavku programskih funkcija baze.

TEL NO. LIST

Lista telefonskih brojeva - sadrži imena i telefonske brojeve skladištene na tastere za brz poziv i imenik baze.

JOURNAL REPORT

Evidencija o prijemu i slanju faksova. Izveštaj se štampa automatski nakon svakih 30 faks komunikacija (funkcija #22).

PRINTER TEST

Test strana omogućava vam da proverite kvalitet otiska. Ako se na test otisku javlja mrlja, mutna zona ili linije, očistite termalnu glavu.

BROADCAST LIST

Pružna informacije o brojevima i imenima u memoriji za prenos.

CALLER ID LIST

Sadrži evidenciju o poslednjih 30 sagovornika (nakon pretplate). Ovaj izveštaj se štampa automatski nakon svakih 30 identifikovanih poziva (funkcija #26).

1. Pritisnite taster **[MENU]** nekoliko puta da prikazete poruku „PRINT REPORT“.
2. Pritisnite **[◀]** ili **[▶]** da odaberete željenu opciju.
3. Pritisnite **[SET]** da počnete štampanje.
 - Da prekinete štampanje, pritisnite **[STOP]** dva puta.
4. Pritisnite **[MENU]**.

Proizvodjač:

Panasonic Communications (Malaysia) Sdn. Bhd.

PLO No.1, Kawasan Perindustrian Senai, KB No. 104, 81400 Senai, Negeri Johor Darul Ta'zim, Malaysia

Global web site:

<http://panasonic.net>

Tehnički podaci o proizvodu

Baza uređaja

Upotreblijive linije:	Javna telefonska linija
Veličina dokumenta:	Max. 216mm (Š) / Max. 600mm (D)
Širina zone skeniranja:	208 mm
Veličina papira za štampanje:	216 mm x 30 m, rolna
Širina otiska:	208 mm
Vreme prenosa*¹:	Oko 15 sek./str. (Original mod)* ²
Osetljivost skenera:	Horizontalna: 8 pels/mm Vertikalna: 3.85 linija/mm – STANDARD 7.7 linija/mm - FINE/PHOTO 15.4 linija/mm - SUPER FINE

Rezolucija fotografija:

64 nijanse

Tip skenera: Kontaktni senzor slike (CIS – Contact Image Sensor)

Tip štampe: Termalni transfer

Sistem kompresije podataka: Modified Huffman (MH), Modified READ (MR), Modified Modified READ (MMR)

Brzina modema: 9600/7200/4800/2400bps, Automatska promena

Radno okruženje: 5°C - 35°C, 20%-80% RH (relativne vlažnosti)

Dimenzije (V x Š x D): 127 mm x 368 mm x 225 mm

Masa (težina): Oko 2.8 kg

Potrošnja

Pripremi mod: oko 4.5 W

Prenos: oko 16 W

Prijem: oko 35 W (pri prijemu 20% crnog dokumenta)

Kopiranje: oko 40 W (pri kopiranju 20% crnog dokumenta)

Maksimum: oko 130 W (pri kopiranju 100% crnog dokumenta)

Napajanje: 220-240 V AC, 50/60 Hz

Kapacitet memorije*³: Oko 25 strana za prenos iz memorije

Oko 25 strana za prenos/prijem iz/u memorije

(na osnovu ITU-T No.1 obrasca,

u standardnoj rezoluciji, uz Original mod)

Kapacitet memorije za poruke*⁴: oko 15 minuta za snimanje,

*¹ Brzina prenosa zavisi od sadržaja stranica, rezolucije, uslova veze i performansi faks uređaja druge strane.

*² Brzina prenosa procenjena je na osnovu ITU-T No.1 obrasca. Ako je faks uređaj druge strane slabiji od ovog uređaja, vreme prenosa može biti duže.

*³ Ako tokom prijema dodje do greške (zaglavlivanje ili nestanak papira), naredne stranice se memorišu.

*⁴ Vreme snimanja može biti kraće u zavisnosti od pozadinskog šuma.

ITU-T No. 1 Test Chart

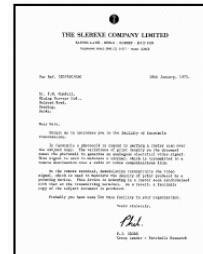

Bežična slušalica

Standard: DECT (Digital Enhanced Cordless Telecommunications)
GAP (Generic Access Profile)

Broj kanala: 120 dupleks kanala

Opseg frekvencije: 1.88 GHz do 1.9 GHz

Dupleks procedure: TDMA (Time Division Multiple Access)

Rastojanje kanala: 1,728 kHz

Bit rate: 1,152 kbit/s

Modulacija: GFSK

RF snaga prenosa: oko 250 mW

Kodiranje glasa: ADPCM 32 kbit/s

Radno okruženje: 5°C - 40°C, 20%-80% RH (relativne vlažnosti)

Dimenzije (V x Š x D): oko 155 mm x 48 mm x 34 mm

Masa (Težina): oko 140 g

Primedba

- Dizajn i tehnički podaci o uređaju podložni su promeni bez upozorenja.
- Slike i ilustracije u ovom priručniku, mogu se razlikovati od samog proizvoda.