

X3S Pro/X3SP Pro / X3SW Uputstvo za brzu instalaciju

Fanvil Technology Co., Ltd
www.fanvil.com

P/N:CJBA100234A0

Sadržaj pakovanja

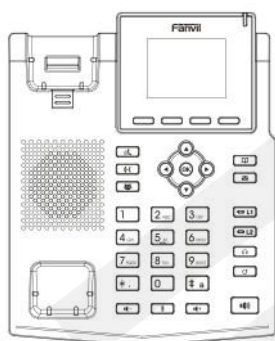

IP telefon

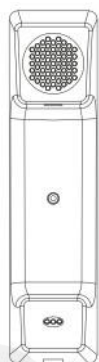

Slušalica

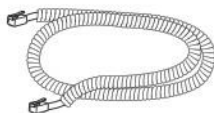

Kabl slušalice



Ethernet kabl

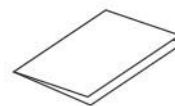

Uputstvo za brzu instalaciju

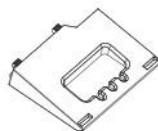

Postolje



Adapter napajanja
(X3SP opciono)

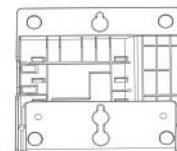

Držač za zid
(Kupuje se odvojeno)

Ikone ekrana

	Režim slobodnih ruku		Aktivirano prosleđivanje poziva		Nova VM poruka		Internet je povezan
	Režim slušalica		Onemogućeni režim DND „ne uznemiravaj“ (plavo)		Nivo kvaliteta zvuka poziva		Internet nije povezan
	Režim slušalice		Aktivirani režim DND (crveno)		Tastatura zaključana		Bez IP adrese
	Isključen mikrofon		Aktivirani SIP Hotspot		Prosleđivanje poziva		Bežična mreža povezana
	Isključeno zvono		Aktivirani VLAN		Propušteni pozivi		Bežična mreža nije povezana
	Poziv je na čekanju		Aktivirani VPN		Primljeni pozivi		Bežična mreža ne funkcioniše
	Aktivirani automatski odgovor		Novi SMS		Odlazni pozivi		

Odlike tastera



Meki tasteri



Indikator poruke na čekanju



Levi i desni navigacijski taster
Gornji navigacijski taster, Prečica ka dnevniku poziva
Donji navigacijski taster, Prečica ka statusu,
OK taster, Prečica ka meniju



Taster zadrži, Zadrži/Nastavi poziv



Taster transfera poziva



Konferencijski taster



Taster imenika



Taster govorne poruke



Linijski tasteri



Taster slušalica, Aktiviraj/deaktiviraj slušalice



Povratni taster, Ponovno biranje, Pristup ponovnom biranju poslednjeg zapisa



U pasivnom režimu: zvono isključeno
U režimu komunikacije: mikrofon isključen/uključen



U pasivnom režimu ili tokom zvona:
povećajte ili smanjite jačinu zvona
U režimu komunikacije: povećajte ili smanjite jačinu,
zvuka slušalice ili režima „slobodnih ruku“



Taster „slobodnih ruku“, aktiviraj/deaktiviraj režim „slobodnih ruku“



Dugo držite kako biste zaključali tastaturu.
Unesite PIN kako biste otključali tastaturu

Instalacija uređaja

Pratite instrukcije ispod slike kako biste instalirali uređaj.

● Instalacija nosača

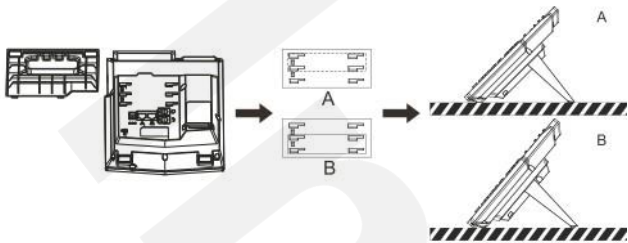

● Montiranje na zid (Držač za zid se kupuje odvojeno)

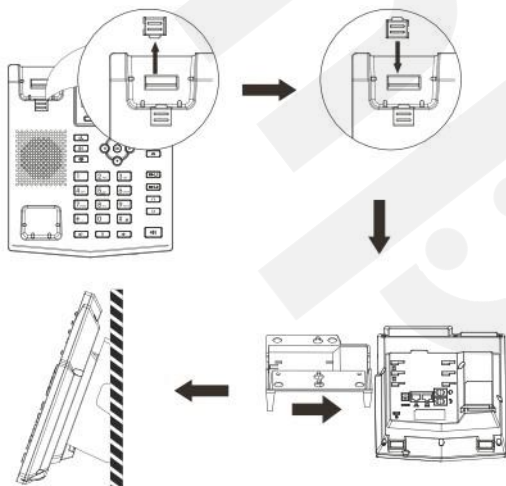

Povezivanje sa uređajem

Povežite adapter napajanja, mrežu, PC, slušalice, i slušalicu na odgovarajuće ulaze, kao što je opisano ispod slike.

- ① Ulaz za napajanje: povežite adapter napajanja.
- ② Ulaz za mrežu: povežite lokalnu mrežu ili internet.
- ③ PC ulaz: povežite kompjuter.
- ④ Ulaz za slušalice: povežite slušalice.
- ⑤ Ulaz za slušalicu: povežite slušalicu IP telefona.

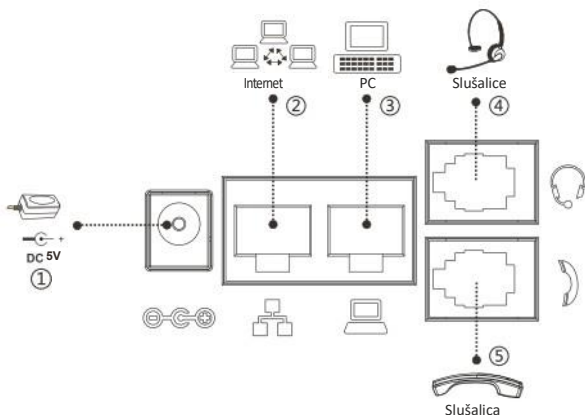

Povezivanje mreže

Korišćenjem mrežnog kablja

1. Uključiti uređaj i povezati WAN port telefona sa RJ45 priključkom hab-a/sviča ili rutera (LAN strana rutera) pomoću LAN kablja.
2. Fabrički je DHCP režim uključen.

Korišćenjem WiFi-a (samo model X3SW)

1. Uključiti uređaj i proveriti da je telefon u slobodnom režimu rada
2. Pritisnuti Menu > Basic > WLAN, Uključiti WiFi funkciju.
3. Pritisnuti "scan" radi pretrage za dostupnim mrežama
4. Ući u „available network“ i izabrati željenu WiFi mrežu.
5. Pritisnuti soft taster „connect“ i uneti odgovarajuću lozinku kako bi se uređaj povezo na WiFi. Fabrički je DHCP režim uključen.

Konfiguracija

Konfiguracija putem telefona

1. Pritisnite Menu > Settings > Advanced Settings (Automatska šifra 123)
2. Odaberite Network: da podesite podešavanja mreže (DHCP/Static/PPPoE)
3. Odaberite Accounts: Da podesite omogućite nalog, unesite adresu SIP servera, ulaz, korisničko ime, šifru itd.

Konfiguracija putem Web-a

1. Preuzmite IP adresu sa telefona: Pritisnite taster ili Menu > Status > IP.
2. Prijavite se na nalog: Unesite IP adresu u internet pretraživač. Računar i telefon treba da budu na istoj IP adresi (Automatski podešeno ime korisnika i šifra su 'admin').
3. Podesite: Odaberite Network/Account itd, i unesite relevantan sadržaj.
4. Sačuvajte podešavanja.

Podešavanja jezika

1. Pritisnite taster Menu > Settings > Basic Settings > Language..
2. Odaberite željeni jezik i pritisnite meki taster Save.

Pozivanje

1. **Biranje pre pozivanja:** unesite broj telefona i podignite slušalicu.
2. **Direktno biranje:** podignite slušalicu i unesite broj telefona.
3. **Bez ruku:** unesite broj telefona i pritisnite ili obrnuto.
4. **Slušalice:** unesite broj telefona i pritisnite ili obrnuto.

Prihvatanje poziva



1. **Sa slušalicom:** podignite slušalicu.
2. **Sa slušalicama:** pritisnite
3. **Režim „slobodnih ruku“:** pritisnite

Poziv na čekanju



1. Pritisnite taster ili meki taster Hold, pozivalac je na čekanju.
 2. Da nastavite sa pozivom pritisnite taster ili meki taster Resume.
- Pažnja:** sa više aktivnih poziva odaberite željeni poziv navigacijskim tasterom i koristite odgovarajući meki taster da zadržite ili nastavite.

Transfer poziva

Transfer uz prisustvo:

1. Pritisnite taster  ili meki taster Xfer tokom aktivnog razgovora, poziv je stavljen na čekanje.
2. Pozovite drugi broj telefona.
3. Kada se odgovori na poziv, pritisnite  ili meki taster Xfer da završite operaciju.



Direktni transfer:

1. Pritisnite taster  ili meki taster Xfer tokom aktivnog razgovora, poziv će biti na čekanju.
2. Onda unesite drugi broj telefona i pritisnite taster  ili meki taster Xfer.





Prosleđivanje

1. Pritisnite Menu > Features > Call Forward.
2. Odaberite liniju, vrstu prosleđivanja, unesite broj destinacije, status i pritisnite meki taster Save.

Isključivanje mikrofona



1. Pritisnite  kako biste isključili mikrofonski tokom poziva.
2. Pritisnite  ponovo kako biste uključili mikrofonski.

Lista poziva

1. Pritisnite taster  ili Menu > Call Log > Local Call Logs.
2. Pretražite kroz listu pomoću tastera .
3. Kako biste birali unos, pritisnite meki taster Dial ili podignite slušalicu ili pritisnite  ili .

Imenik

Pristupite imeniku:

1. Pritisnite  ili meki taster Dir ili Menu > Phonebook.
2. Odaberite Contacts ili Groups.
3. Kako biste birali unos, pritisnite meki taster Dial ili podignite slušalicu ili pritisnite  ili .



Dodajte novi unos:

1. Pritisnite meki taster Dir, pritisnite All Contacts ili Groups > Pritisnite Add.
2. Unesite ime ili broj i pritisnite meki taster OK.

Programski tasteri

1. Možete konfigurirati prečice za navigacijski taster, koje će biti dostupne u pasivnom režimu.
2. Pritisnite Menu > Settings > Basic Settings > Keyboard, odaberite među stavkama za konfiguraciju, odaberite željenu vrstu i vrednost, pritisnite meki taster OK.

Ponovno biranje

1. Pritisnite taster,  odaberite željeni poziv i pritisnite meki taster Dial ili podignite slušalicu ili pritisnite  ili .



Ne uznemiravaj

1. Pritisnite meki taster DND, omogućite uređaju režim Ne uznemiravaj..
2. Ili pritisnite Menu > Features > DND, odaberite Mode i Type, i pritisnite taster OK.

Glasovna poruka

1. Kako biste pristupili pošti glasovnih poruka, pritisnite  ili Menu > Applications > Voice Message, broj poruka će biti prikazan na ekranu ukoliko je obezbeđen od strane servera ili pbx-a.
2. Odaberite liniju i pritisnite Play da pozovete.

Višestrana konferencija

1. Kada ste na vezi sa prvim sagovornikom pritisnite  taster ili „Conf“ soft taster, prvi pozivaoc je stavljen na čekanje.
2. Zatim pozovite drugi broj.
3. Nakon uspostavljanja veze sa drugim pozivaocem, pritisnite  taster ili „Conf“ soft taster radi kreiranja konferencijske veze.