

V62

Uputstvo za brzu instalaciju

Fanvil Technology Co., Ltd

www.fanvil.com

Sadržaj pakovanja



IP telefon



Slušalica

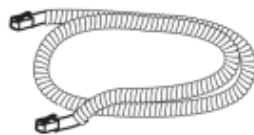

Spiralni kabl
slušalice



Mrežni kabl

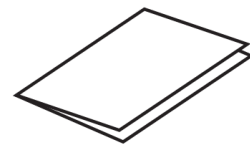

Brzo uputstvo



Držač

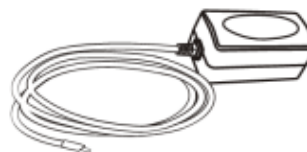

Adapter napajanja
(Opciono)

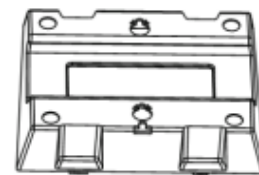

Zidni nosač
(kupuje se posebno)

Ikonicke ekrana

	Režim slušalice		Zaključana tastatura		Nova VM poruka		Prosleđivanje poziva
	Režim slobodnih ruku		Aktiviran automatski odgovor		Propušteni pozivi		Odlazni pozivi
	Režim naglavne slušalice		Tihi režim		Nivo kvaliteta zvuka poziva		Primljeni pozivi
	VPN je uključen		Internet nije povezan		Poziv je na čekanju		
	Prosleđivanje poziva		Aktiviran režim "ne uznemiravaj"		Isključen mikroskop		

Odlike tastera

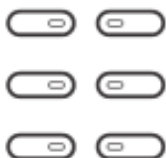

DSS tasteri, mogu biti podešeni kao tasteri za linije / funkcijski tasteri / tasteri za brzo biranje, itd.



Soft tasteri



Indikator poruke na čekanju



Navigacijski taster levo i desno
 Navigacijski taster na gore, prečica za evidenciju poziva
 Navigacijski taster na dole, prečica za status



Home taster, vraćanje na početnu stranu



Taster za vraćanje, vraćanje u prethodni direktorijum



Taster za telefonski imenik



Taster za govorne poruke



U slobodnom režimu ili u toku zvonjave: pojačavanje ili smanjivanje jačine zvona
 Tokom razgovora: pojačavanje ili smanjivanje zvuka slušalice, naglavne slušalice ili spikerfona



Taster za naglavne slušalice, uključivanje / isključivanje naglavne slušalice



U slobodnom režimu: uključivanje/isključivanje tihog režima
 U toku razgovora: gašenje/paljenje mikrofona



Taster za ponovo biranje, pristup biranja poslednjeg pozivanog broja



Taster za govor slobodnih ruku, uključivanje/isključivanje režima slobodnih ruku

Instalacija uređaja

Molimo pratite instrukcije kao što je prikazano na slikama kako biste instalirali uređaj.

• Držać za instalaciju na sto

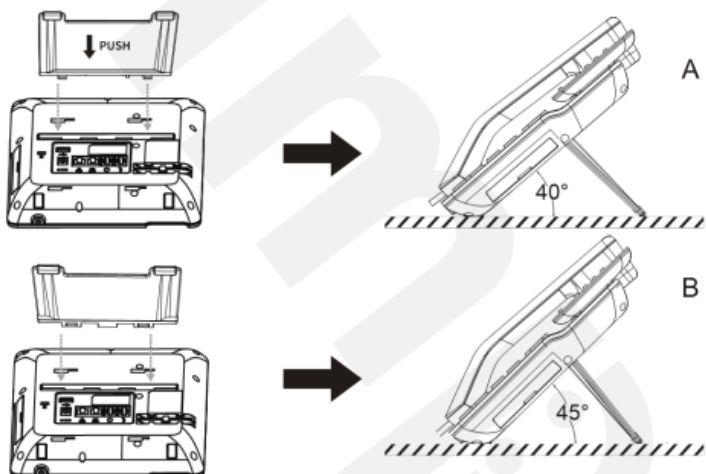

• Držać za instalaciju na zid

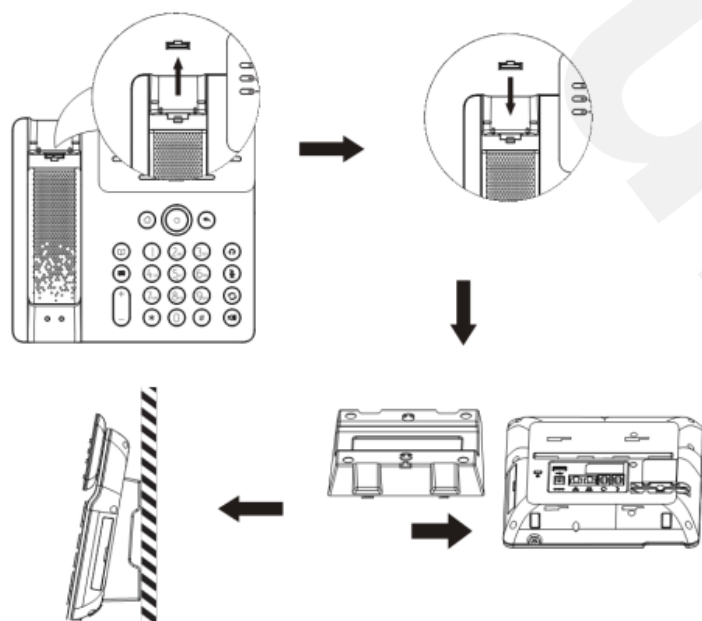

• Povezivanje sa uređajem

Povežite adapter napajanja, mrežu, PC, slušalice, i slušalicu na odgovarajuće ulaze, kao što je opisano dole na slici.

- ① USB ulaz: povežite USB uređaj (USB flash drive)
- ② Ulaz za napajanje: povežite adapter napajanja.
- ③ Ulaz za mrežu: povežite lokalnu mrežu ili internet.
- ④ PC ulaz: povežite kompjuter.
- ⑤ Ulaz za slušalice: povežite slušalice.
- ⑥ Ulaz za slušalicu: povežite slušalicu IP telefona.

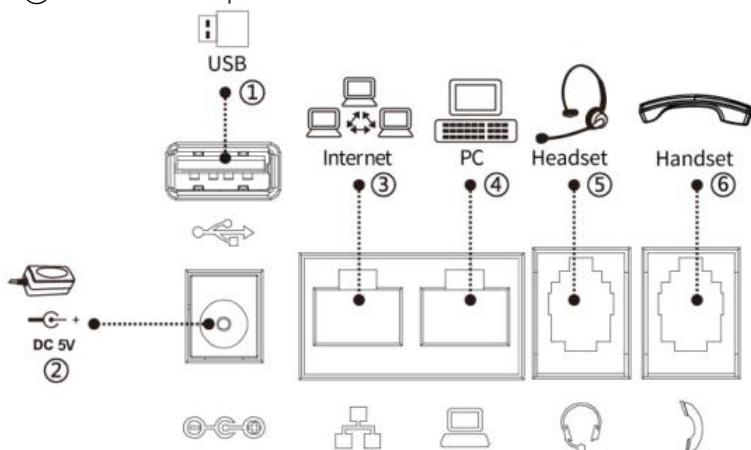

Konfigurisanje

Konfigurisanje preko LCD menija telefona

1. Pritisnite Menu > Advanced (fabrička lozinka 123)
2. Odaberite Network: Da podesite mrežne parametre (IPv4/IPv6/IPv4&IPv6, DHCP/Static/PPPoE).
3. Odaberite Accounts: Da podesite omogućite nalog, unesite adresu SIP servera, ulaz, korisničko ime, šifru itd.
4. Sačuvajte podešavanja.

Konfigurisanje putem web-a

1. Preuzmite IP adresu sa telefona: Pritisnite navigacijski taster dole, ili Menu > Status > IPv4 / IPv6.
2. Prijavite se na nalog: Unesite IP adresu u internet pretraživač. Računar i telefon treba da budu u istom segmentu IP adresa (Fabrički i korisničko ime i lozinka je 'admin'.)
3. Podesite: Odaberite network/account itd, i unesite relevantan sadržaj.
4. Sačuvajte podešavanja.

Podešavanje jezika

1. Pritisnite taster Menu > Basic > Language.
2. Odaberite željeni jezik i pritisnite OK soft taster.

Obavljanje poziva

1. **Biranje pre poziva:** unesite broj telefona i podignite slušalicu.
2. **Direktno biranje:** podignite slušalicu i unesite broj telefona.
3. **Bez ruku:** unesite broj telefona i pritisnite ili obrnuto.
4. **Slušalice:** unesite broj telefona i pritisnite ili obrnuto.
5. **Označena linija:** pritisnite taster za liniju, unesite broj telefona i pritisnite taster za biranje.

Ponovno biranje

1. Pritisnite taster , ponovo birajte pozivan broj.

Gašenje mikrofona

1. Pritisnite kako biste isključili mikrofona u toku poziva.
2. Pritisnite ponovo kako biste uključili mikrofona.

Stavljanje poziva na čekanje

1. Pritisnite soft taster Hold, pozivaoc je stavljen na čekanje.
 2. Da nastavite sa pozivom pritisnite soft taster Resume.
- Napomena:** sa više aktivnih poziva, odaberite željeni poziv navigacijskim tasterom i koristite odgovarajući soft taster kako biste zadržali ili nastavili.

Prebacivanje poziva

Transfer poziva:

1. Pritisnite Xfer soft taster tokom aktivnog razgovora, poziv je stavljen na čekanje.
2. Pozovite drugi broj telefona.
3. Kada se odgovori na poziv, nakon toga pritisnuti Xfer soft taster kako bi se završila operacija.

Direktni transfer:

1. Pritisnite Xfer soft taster tokom aktivnog razgovora, poziv je stavljen na čekanje.
2. Onda uneti drugi broj telefona i pritisnuti Xfer soft taster.

Prosleđivanje poziva

1. Pritisnite Menu > Features > Call Forward.
2. Odaberite liniju, vrstu prosleđivanja, unesite broj destinacije, status, i pritisnite OK soft taster.

Konferencijski poziv

1. Kada ste na liniji sa učesnikom broj 1, pritisnite soft taster Conf, prvi pozivaoc je stavljen na čekanje.
2. Zatim pozovite drugog učesnika.
3. Nakon uspostavljanja drugog poziva, pritisnite soft taster Conf kako biste započeli konferenciju.

Programabilni tasteri

1. Možete konfigurisati prečice za programabilne tastere.
2. Pritisnite Menu > Basic > Keyboard, odaberite među stavkama za konfiguraciju, odaberite željenu vrstu vrednosti, pritisnite OK taster.



Ne uznemiravaj

1. Pritisnite soft taster DND, i omogućite na uređaju režim „ne uznemiravaj“.
2. Ili pritisnite Menu > Features > DND, zatim odaberite Mode i Type, zatim pritisnite OK taster.

Govorna pošta



1. Kako biste pristupili pošti glasovnih poruke, pritisnite  ili Menu > Message > Voice Message, broj poruka će biti prikazan na ekranu ukoliko je obezbeđen od strane servera ili pbx-a.
2. Odaberite liniju i pritisnite Play da pozovete.

Lista poziva

1. Pritisnite navigacijski taster na gore ili Menu > CallLog > Local Call Logs
2. Pretražite listu pomoću navigacijskog tastera.
3. Kako biste birali unos, pritisnite soft taster Dial ili podignite slušalicu ili pritisnite  ili .

Imenik

Pristupite imeniku:

1. Pritisnite  ili soft taster Contact ili Menu > Contact > Local Contacts.
2. Odaberite All Contacts ili other group.
3. Kako biste birali unos, pritisnite soft taster Dial ili podignite slušalicu ili pritisnite  ili .

Dodajte novi unos:

1. Pritisnite soft taster Contact, pritisnite All Contacts ili other group > pritisnite Add.
2. Unesite ime i broj i pritisnite soft taster OK.